

Inspiron 23

Onderhoudshandleiding

Model computer: Inspiron 2350
Regelgevingsmodel: W07C
Regelgevingstype: W07C002



Opmerkingen, voorzorgsmaatregelen, en waarschuwingen



OPMERKING: Een **OPMERKING** duidt belangrijke informatie aan voor een beter gebruik van de computer.



WAARSCHUWING: EEN **WAARSCHUWING** duidt potentiële schade aan hardware of potentieel gegevensverlies aan en vertelt u hoe het probleem kan worden vermeden.



GEVAAR: Een **GEVAAR-KENNISGEVING** duidt op een risico op schade aan eigendommen, lichamelijk letsel of overlijden.

Copyright © 2014 Dell Inc. Alle rechten voorbehouden. Dit product wordt beschermd door wetgeving voor auteursrecht en intellectueel eigendom binnen en buiten de VS. Dell™ en het Dell-logo zijn handelsmerken van Dell Inc. in de Verenigde Staten en/of andere jurisdicties. Alle overige merken en namen in dit documenten kunnen handelsmerken van hun respectieve eigenaren zijn.

Inhoudsopgave

Voordat u aan de computer gaat werken.....	10
Voordat u begint	10
Veiligheidsinstructies.....	11
Aanbevolen hulpmiddelen.....	12
Nadat u aan de computer heeft gewerkt.....	13
Technisch overzicht.....	14
Binnenaanzicht van de computer.....	14
Onderdelen van de computerbehuizing.....	15
Beeldschermpaneel met standaard.....	16
Onderdelen van het moederbord	17
De geheugenmodule(s) verwijderen.....	19
Procedure.....	19
De geheugenmodule(s) terugplaatsen.....	22
Procedure.....	22
De onderplaat verwijderen.....	24
Procedure.....	24
De onderplaat vervangen.....	26
Procedure.....	26
De onderplaat van de computer verwijderen.....	27
Vereisten vooraf.....	27
Procedure.....	27

De onderplaat van de computer terugplaatsen.....	30
Procedure.....	30
Vereisten achteraf.....	30
De harde schijf verwijderen.....	31
Vereisten vooraf.....	31
Procedure.....	31
De harde schijf terugplaatsen.....	34
Procedure.....	34
Vereisten achteraf.....	34
De draadloze kaart verwijderen.....	35
Vereisten vooraf.....	35
Procedure.....	35
De draadloze kaart terugplaatsen.....	37
Procedure.....	37
Vereisten achteraf.....	37
De mSATA-kaart verwijderen.....	38
Vereisten vooraf.....	38
Procedure.....	38
De mSATA-kaart terugplaatsen.....	40
Procedure.....	40
Vereisten achteraf.....	41
De luidsprekers verwijderen.....	42
Vereisten vooraf.....	42
Procedure	42

De luidsprekers terugplaatsen.....	44
Procedure	44
Vereisten achteraf.....	44
De USB-kaart verwijderen.....	45
Vereisten vooraf.....	45
Procedure.....	45
De USB-kaart vervangen.....	47
Procedure.....	47
Vereisten achteraf.....	47
De knoopbatterij verwijderen.....	48
Vereisten vooraf.....	48
Procedure.....	48
De knoopbatterij terugplaatsen.....	50
Procedure.....	50
Vereisten achteraf.....	50
De ventilator verwijderen.....	51
Vereisten vooraf.....	51
Procedure.....	52
De ventilator terugplaatsen.....	54
Procedure.....	54
Vereisten achteraf.....	54
De warmteafleider verwijderen.....	55
Vereisten vooraf.....	55
Procedure.....	56

De warmteafleider terugplaatsen.....	58
Procedure.....	58
Vereisten achteraf.....	58
De processor verwijderen.....	59
Vereisten vooraf.....	59
Procedure.....	59
De processor terugplaatsen.....	61
Procedure.....	61
Vereisten achteraf.....	62
Het moederbord verwijderen.....	63
Vereisten vooraf.....	63
Procedure.....	63
Het moederbord terugplaatsen.....	65
Procedure.....	65
Vereisten achteraf.....	65
De achterkap verwijderen.....	67
Vereisten vooraf.....	67
Procedure.....	67
De achterplaat terugplaatsen.....	68
Procedure.....	68
Vereisten achteraf.....	68
De camera verwijderen.....	69
Vereisten vooraf.....	69
Procedure.....	70

De camera terugplaatsen.....	72
Procedure.....	72
Vereisten achteraf.....	72
De microfoon verwijderen.....	73
Vereisten vooraf.....	73
Procedure.....	73
De microfoon terugplaatsen.....	75
Procedure.....	75
Vereisten achteraf.....	75
De conversiekaart verwijderen.....	76
Vereisten vooraf.....	76
Procedure.....	76
De conversiekaart terugplaatsen.....	78
Procedure.....	78
Vereisten achteraf.....	78
De aan-uitknopmodule verwijderen.....	79
Vereisten vooraf.....	79
Procedure.....	79
De aan-uitknopmodule terugplaatsen.....	81
Procedure.....	81
Vereisten achteraf.....	81
De standaard verwijderen.....	82
Vereisten vooraf.....	82
Procedure.....	82

De standaard terugplaatsen.....	87
Procedure.....	87
Vereisten achteraf.....	88
Het beeldschermpaneel verwijderen.....	89
Vereisten vooraf.....	89
Procedure.....	89
Het beeldschermpaneel terugplaatsen.....	93
Procedure.....	93
Vereisten achteraf.....	93
De kaart van de besturingsknoppen verwijderen.....	95
Vereisten vooraf.....	95
Procedure.....	95
De kaart van de besturingsknoppen terugplaatsen.....	97
Procedure.....	97
Vereisten achteraf.....	97
Opties voor Systeeminstallatie.....	98
Overzicht	104
System Setup openen	105
Vergeten wachtwoorden wissen.....	106
CMOS-instellingen wissen.....	107
Beeldscherminstelknoppen.....	108
Het BIOS flashen.....	111

Hulp verkrijgen en contact opnemen met Dell.....	112
Hulpbronnen voor zelfhulp.....	112
Contact opnemen met Dell.....	112

Voordat u aan de computer gaat werken

 **WAARSCHUWING:** Pak de componenten en kaarten bij de rand vast en kom niet aan pinnetjes en contactpunten om beschadigingen te voorkomen.

 **OPMERKING:** De afbeeldingen in dit document kunnen verschillen van uw computer; dit is afhankelijk van de configuratie die u hebt besteld.

Voordat u begint

- 1 Sla alle geopende bestanden op en sluit deze, en sluit alle geopende applicaties af.
- 2 Sluit de computer af.
 - Windows 8.1: klik of tik op het **Start**-scherm op het stroompictogram  → **Afsluiten**.
 - Windows 7: klik of tik op **Start** → **Afsluiten**.

 **OPMERKING:** Wanneer u een ander besturingssysteem gebruikt, raadpleegt u de documentatie van uw besturingssysteem voor instructies voor het afsluiten hiervan.







- 3 Haal de stekker van de computer en van alle aangesloten apparaten uit het stopcontact.
- 4 Koppel alle kabels zoals telefoonkabels, netwerkkabels, enz. los van uw computer.
- 5 Koppel alle aangesloten apparaten en randapparatuur, zoals het toetsenbord, de muis, enz. los van uw computer.
- 6 Verwijder eventueel aanwezige mediakaarten en optische stations uit uw computer, indien van toepassing.
- 7 Nadat de computer is uitgeschakeld, houdt u de aan-uitknop vijf seconden ingedrukt om het moederbord te aarden.



 **WAARSCHUWING:** Plaats de computer op een vlak, zacht en schoon oppervlak om krassen op het beeldscherm te voorkomen.

- 8 Plaats de computer met de voorzijde omlaag gericht.

Veiligheidsinstructies

Volg de onderstaande veiligheidsrichtlijnen om uw persoonlijke veiligheid te garanderen en de computer en werkomgeving te beschermen tegen mogelijke schade.

-  **GEVAAR:** Lees de veiligheidsinstructies die bij de computer zijn geleverd alvorens u werkzaamheden binnen de computer uitvoert. Raadpleeg voor meer informatie over veiligheidsrichtlijnen onze webpagina over wet- en regelgeving op dell.com/regulatory_compliance.
-  **GEVAAR:** Koppel alle voedingsbronnen los voordat u de computerbehuizing of -panelen opent. Zodra u klaar bent met de werkzaamheden binnen de computer, plaatst u de behuizing en alle panelen en schroeven terug voordat u de computer weer aansluit op de voedingsbron.
-  **WAARSCHUWING:** Zorg ervoor dat het werkoppervlak plat en schoon is om schade aan de computer te voorkomen.
-  **WAARSCHUWING:** Pak de componenten en kaarten bij de rand vast en kom niet aan pinnetjes en contactpunten om beschadigingen te voorkomen.
-  **WAARSCHUWING:** Alleen opgeleide onderhoudsmonteurs zijn bevoegd om de computerkap te verwijderen en met de componenten in de computer te werken. Raadpleeg de veiligheidsinstructies voor volledige informatie over voorzorgsmaatregelen, werken in de computer en bescherming tegen elektrostatische ontlading.
-  **WAARSCHUWING:** Raak onderdelen pas aan nadat u zich hebt geaard door een ongeverfd metalen oppervlak van de behuizing aan te raken, zoals het metaal rondom de openingen voor de kaarten aan de achterkant van de computer. Raak tijdens het werken aan uw computer af en toe een ongeverfd metalen oppervlak aan om eventuele statische elektriciteit, die schadelijk kan zijn voor interne componenten, te ontladen.

-  **WAARSCHUWING:** Verwijder kabels door aan de stekker of aan de kabelontlastingslus te trekken en niet aan de kabel zelf. Sommige kabels hebben aansluitingen met vergrendelingslipjes of duimschroeven die u moet ontgrendelen voordat u de kabel loskoppelt. Houd kabels bij het loskoppelen uitgelijnd om te voorkomen dat aansluitpennetjes verbuigen. Zorg er bij het aansluiten van kabels voor dat de aansluitingen en poorten de juiste richting hebben en correct zijn uitgelijnd.
-  **WAARSCHUWING:** Wanneer u een netwerkkabel wilt verwijderen, moet u eerst de connector van de netwerkkabel uit de computer verwijderen en daarna de netwerkkabel loskoppelen van het netwerkapparaat.
-  **WAARSCHUWING:** Druk op eventueel geïnstalleerde kaarten in de optionele mediakaartlezer om ze uit te werpen.

Aanbevolen hulpmiddelen

Bij de procedures in dit document heeft u mogelijk de volgende hulpmiddelen nodig:

- Kruiskopschroevendraaier
- Platte schroevendraaier
- Plastic pennetje

Nadat u aan de computer heeft gewerkt

 **WAARSCHUWING: Uw computer kan beschadigd raken als u er losse schroeven in achterlaat.**

- 1 Breng alle schroeven opnieuw aan en zorg ervoor dat er geen losse of loszittende schroeven in uw computer achterblijven.
- 2 Sluit alle externe apparaten, randapparaten en kabels die u eerder had losgekoppeld, weer aan voordat u aan uw computer werkt.
- 3 Plaats alle mediakaarten, schijven en andere onderdelen die u had verwijderd, weer aan voordat u aan uw computer werkt.
- 4 Sluit uw computer en alle aangesloten apparaten aan op het stopcontact.
- 5 Zet de computer aan.

Technisch overzicht



GEVAAR: Volg de veiligheidsinstructies die bij de computer werden geleverd en volg de stappen in [Voordat u in de computer gaat werken](#) alvorens u werkzaamheden in de computer uitvoert. Nadat u in de computer hebt gewerkt, moet u de instructies volgen die worden beschreven in [Nadat u aan de computer hebt gewerkt](#). Raadpleeg voor meer informatie over veiligheidsrichtlijnen onze website over de wet- en regelgeving op dell.com/regulatory_compliance.

Binnenaanzicht van de computer

Dit hoofdstuk beschrijft alle onderdelen van de computerbehuizing en het beeldschermpaneel.

Onderdelen van de computerbehuizing

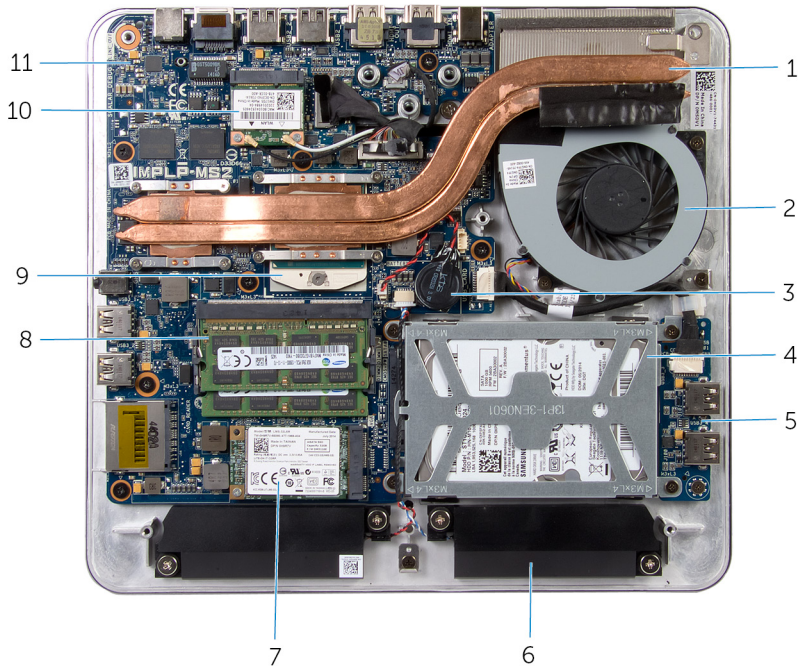

- | | | | |
|----|----------------|----|-------------------------|
| 1 | warmteafleider | 2 | ventilator |
| 3 | knoopbatterij | 4 | Steun voor vaste schijf |
| 5 | USB-kaart | 6 | luidsprekers (2) |
| 7 | mSATA-kaart | 8 | geheugenmodules (2) |
| 9 | processor | 10 | draadloze mini-kaart |
| 11 | moederbord | | |

Beeldschermpaneel met standaard

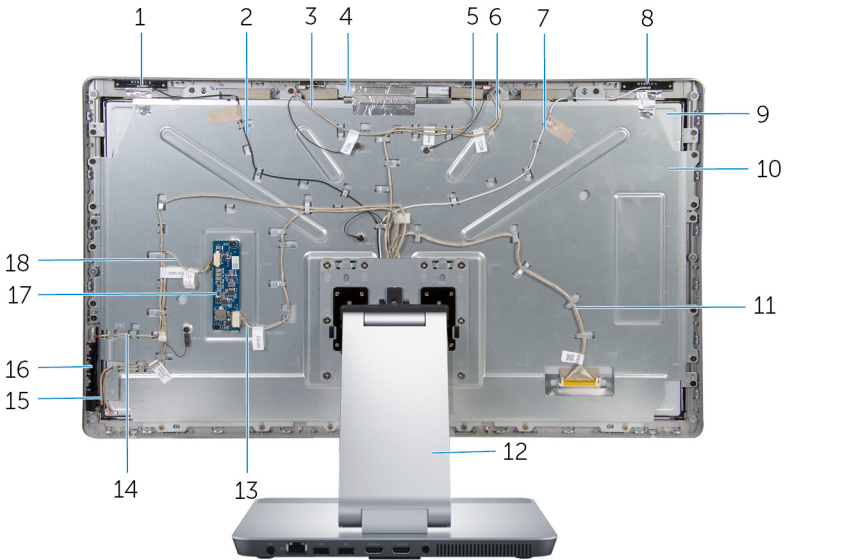

- | | | | |
|----|--|----|--|
| 1 | Hulpantenne | 2 | Kabel van hulpantenne |
| 3 | kabel voor rechtermicrofoon | 4 | camera |
| 5 | camerakabel | 6 | kabel voor linkermicrofoon |
| 7 | Hoofdkabel van antenne | 8 | Hoofdantenne |
| 9 | beeldschermpaneel | 10 | beugel van beeldschermpaneel |
| 11 | beeldschermkabel | 12 | standaard |
| 13 | kabel conversiekaart | 14 | kabel voor de kaart van de stroomknoppen |
| 15 | kabel voor de kaart van de besturingsknoppen | 16 | kaart van de besturingsknoppen |
| 17 | conversiekaart | 18 | kabel van schermverlichting |

Onderdelen van het moederbord

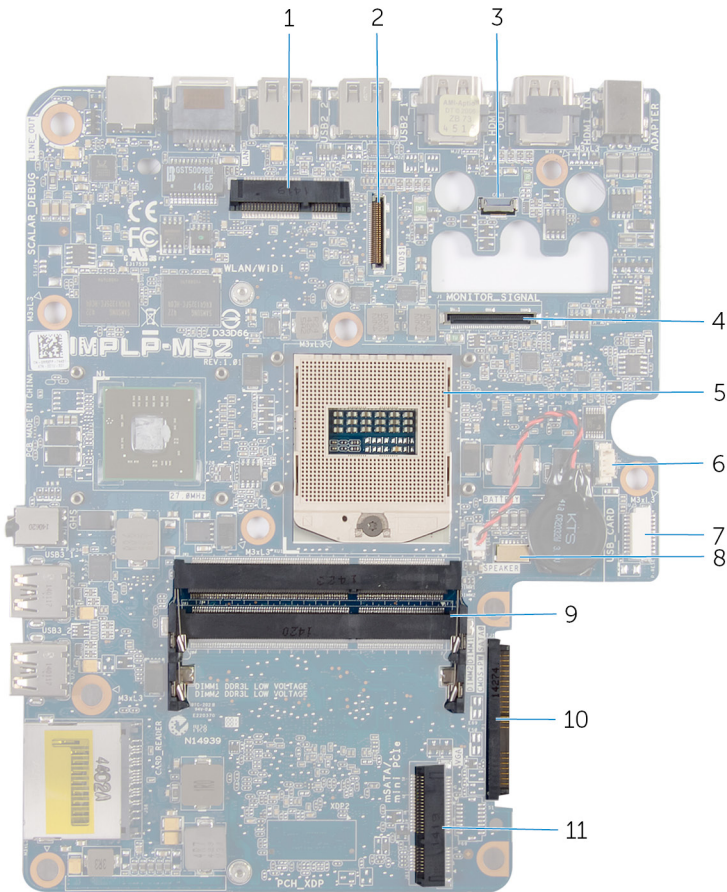

- | | | | |
|---|---|----|---|
| 1 | sleuf voor de draadloze kaart (WLAN/WiDi) | 2 | connector van de kabel voor het beeldscherm (LVDS) |
| 3 | connector camerakabel | 4 | connector van de kabel van de beeldschermverlichting (MONITOR_SIGNAL) |
| 5 | processorsocket | 6 | connector ventilatorkabel |
| 7 | connector USB-kaartkabel (USB_CARD) | 8 | connector van de kabel voor de luidspreker (SPEAKER) |
| 9 | geheugenmodulesleuf (DDR3L) | 10 | connector harde schijf (HDD) |

11 sleuf voor mSATA-kaart (mSATA)

De geheugenmodule(s) verwijderen



GEVAAR: Volg de veiligheidsinstructies die bij de computer werden geleverd en volg de stappen in [Voordat u in de computer gaat werken](#) alvorens u werkzaamheden in de computer uitvoert. Nadat u in de computer hebt gewerkt, moet u de instructies volgen die worden beschreven in [Nadat u aan de computer hebt gewerkt](#). Raadpleeg voor meer informatie over veiligheidsrichtlijnen onze website over de wet- en regelgeving op dell.com/regulatory_compliance.

Procedure

- 1 Draai de borgschroef los waarmee de geheugenmoduleplaat aan de onderplaat is bevestigd.

- 2 Schuif en til de geheugenmoduleplaat weg van de onderplaat.

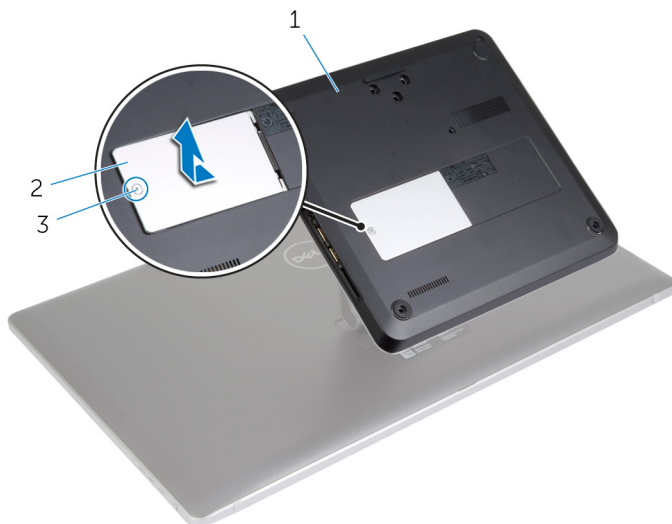

1 onderplaat

2 kap van de geheugenmodule

3 borgschroef

 **OPMERKING:** Als de geheugenmodule per ongeluk wegglijdt en in de computerbehuizing valt, moet de onderplaat worden verwijderd om de geheugenmodule te kunnen pakken. Zie "De [onderplaat verwijderen](#)".

- 3 Duw de bevestigingsklemmetjes aan weerszijden van de geheugenmoduleconnector met uw vingers voorzichtig uit elkaar totdat de geheugenmodule omhoog springt.

4 Verwijder de geheugenmodule uit de sleuf.

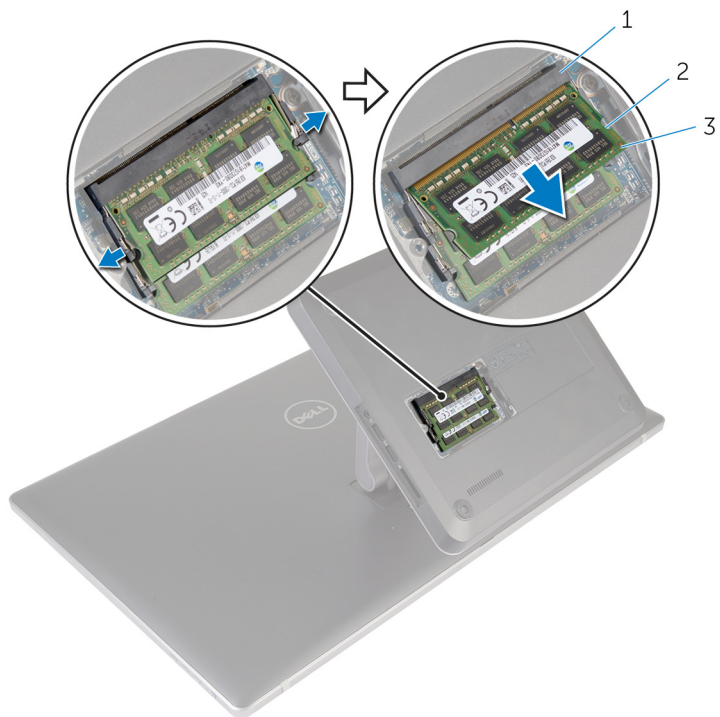

1 sleuf geheugenmodule

2 borgklemmetjes (2)

3 geheugenmodule

De geheugenmodule(s) terugplaatsen



GEVAAR: Volg de veiligheidsinstructies die bij de computer werden geleverd en volg de stappen in [Voordat u in de computer gaat werken](#) alvorens u werkzaamheden in de computer uitvoert. Nadat u in de computer hebt gewerkt, moet u de instructies volgen die worden beschreven in [Nadat u aan de computer hebt gewerkt](#). Raadpleeg voor meer informatie over veiligheidsrichtlijnen onze website over de wet- en regelgeving op dell.com/regulatory_compliance.

Procedure



OPMERKING: Als u slechts één geheugenmodule plaatst, steekt u de geheugenmodule in de geheugenmodulesleuf die is aangeduid als DIMM1.

- 1 Lijn de inkeping in de geheugenmodule uit met het lipje op de sleuf van de geheugenmodule.

- 2 Plaats de geheugenmodule in de betreffende sleuf en druk de geheugenmodule omlaag totdat hij vastklikt.

 **OPMERKING:** Als u geen klik hoort, verwijdert u de geheugenmodule en plaatst u deze nogmaals.

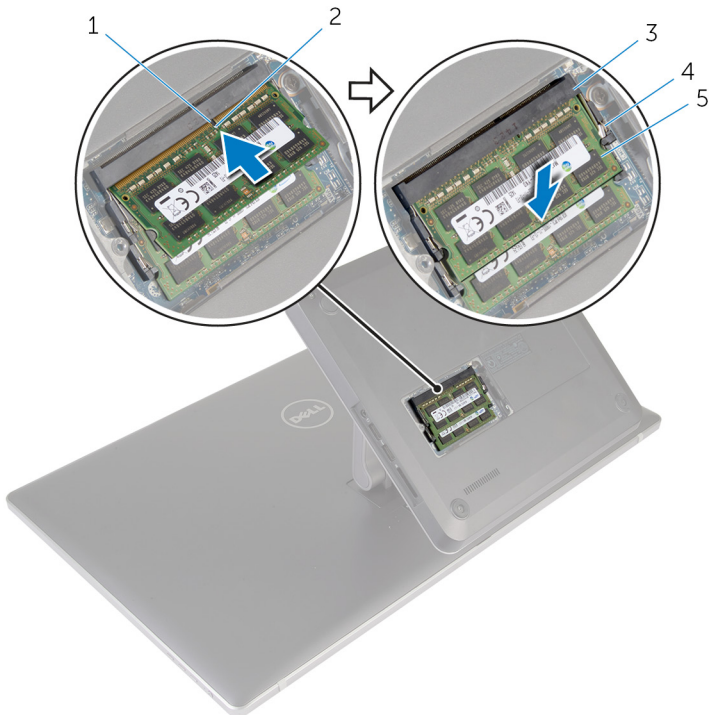

- | | | | |
|---|----------------------|---|-----------------|
| 1 | lipje | 2 | inkeping |
| 3 | sleuf geheugenmodule | 4 | borgklemmen (4) |
| 5 | geheugenmodules (2) | | |

- 3 Steek de lipjes op de geheugenmoduleplaat in de sleuven in de onderplaat en schuif de geheugenmoduleplaat voorzichtig op zijn plaats.
- 4 Draai de borgschroef aan waarmee de geheugenmoduleplaat aan de onderplaat is bevestigd.

De onderplaat verwijderen

! **GEVAAR:** Volg de veiligheidsinstructies die bij de computer werden geleverd en volg de stappen in [Voordat u in de computer gaat werken](#) alvorens u werkzaamheden in de computer uitvoert. Nadat u in de computer hebt gewerkt, moet u de instructies volgen die worden beschreven in [Nadat u aan de computer hebt gewerkt](#). Raadpleeg voor meer informatie over veiligheidsrichtlijnen onze website over de wet- en regelgeving op dell.com/regulatory_compliance.

Procedure

- 1 Verwijder de schroeven waarmee de onderplaat op de onderzijde van de computer is bevestigd.
- 2 Breng de borgschroef waarmee de onderplaat aan de computer is bevestigd weer aan de computerbasis.

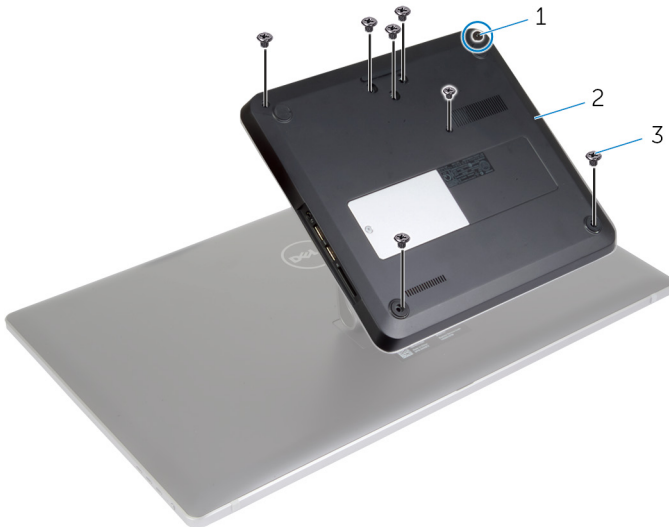

- | | | | |
|---|---------------|---|------------|
| 1 | borgschroef | 2 | onderplaat |
| 3 | schroeven (7) | | |

- 3 Begin aan de rechterzijde en wrik de onderplaat omhoog om de poorten op het moederbord los te maken uit de sleuven op de onderplaat.

4 Til de onderplaat van de computerbasis af.



1 plastic pennetje

2 onderplaat

De onderplaat vervangen



GEVAAR: Volg de veiligheidsinstructies die bij de computer werden geleverd en volg de stappen in [Voordat u in de computer gaat werken](#) alvorens u werkzaamheden in de computer uitvoert. Nadat u in de computer hebt gewerkt, moet u de instructies volgen die worden beschreven in [Nadat u aan de computer hebt gewerkt](#). Raadpleeg voor meer informatie over veiligheidsrichtlijnen onze website over de wet- en regelgeving op dell.com/regulatory_compliance.

Procedure

- 1 Schuif de sleuven in de onderplaat in de poorten op het moederbord en klik de onderplaat vast.
- 2 Plaats de schroeven terug waarmee de onderplaat op de onderzijde van de computer is bevestigd.
- 3 Draai de borgschroef aan waarmee de onderplaat op de onderzijde van de computer is bevestigd.

De onderplaat van de computer verwijderen



GEVAAR: Volg de veiligheidsinstructies die bij de computer werden geleverd en volg de stappen in [Voordat u in de computer gaat werken](#) alvorens u werkzaamheden in de computer uitvoert. Nadat u in de computer hebt gewerkt, moet u de instructies volgen die worden beschreven in [Nadat u aan de computer hebt gewerkt](#). Raadpleeg voor meer informatie over veiligheidsrichtlijnen onze website over de wet- en regelgeving op dell.com/regulatory_compliance.

Vereisten vooraf

Verwijder de [onderplaat](#).

Procedure

- 1 Koppel de antennekabels los van de draadloze minikaart.

- 2** Gebruik de trekklussen om de beeldschermkabels los te koppelen van het moederbord.

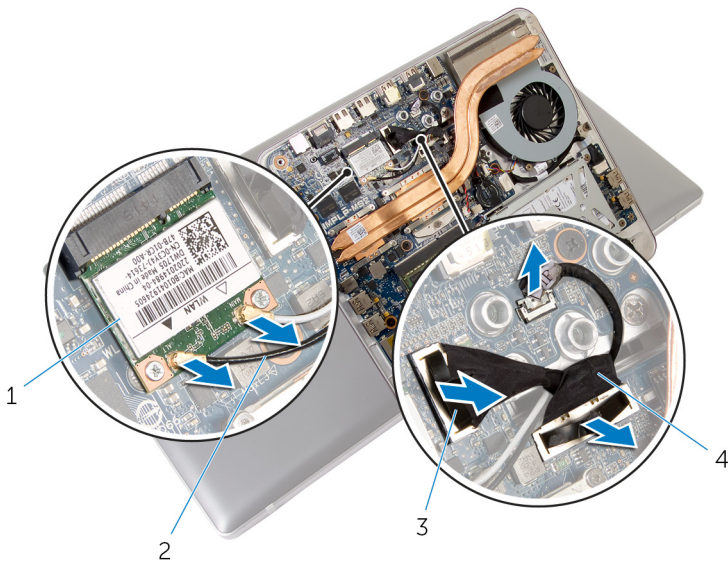

- | | | | |
|---|---------------------|---|-----------------------|
| 1 | draadloze minikaart | 2 | antennekabels (2) |
| 3 | treklusjes (2) | 4 | beeldschermkabels (2) |

- 3** Verwijder de schroeven waarmee de onderplaat aan de standaard is bevestigd.
- 4** Til de computerbehuizing iets omhoog en schuif de beeldschermkabel en antennekabels door de kabelsleuf in de onderplaat.

5 Til de onderplaat weg van de standaard.

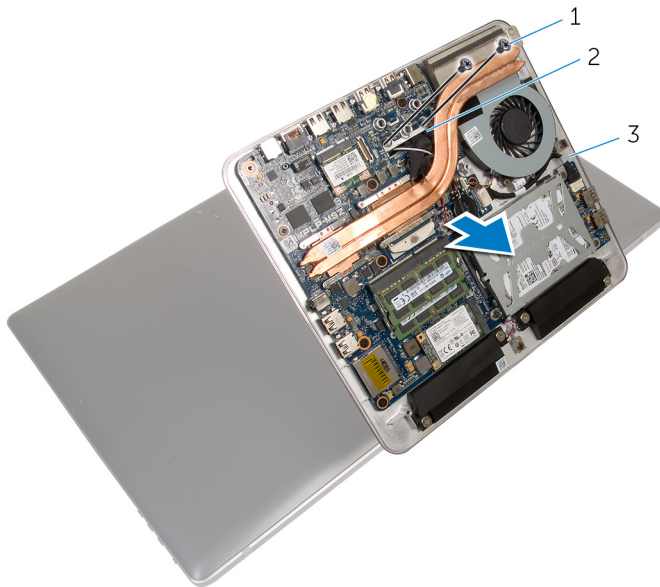

1 schroeven (2)

2 kabelsleuf

3 onderzijde van de computer

De onderplaat van de computer terugplaatsen



GEVAAR: Volg de veiligheidsinstructies die bij de computer werden geleverd en volg de stappen in [Voordat u in de computer gaat werken](#) alvorens u werkzaamheden in de computer uitvoert. Nadat u in de computer hebt gewerkt, moet u de instructies volgen die worden beschreven in [Nadat u aan de computer hebt gewerkt](#). Raadpleeg voor meer informatie over veiligheidsrichtlijnen onze website over de wet- en regelgeving op dell.com/regulatory_compliance.



Procedure

- 1 Schuif de beeldschermkabels en antennekabels door de sleuf op de onderkant van de computer.
- 2 Plaats de computerbehuizing op de standaard en lijn de schroefgaten in de computerbehuizing uit met de schroefgaten in de standaard.
- 3 Plaats de schroeven terug waarmee de computerbehuizing aan de standaard is bevestigd.
- 4 Sluit de kabels van het beeldscherm aan op het moederbord.
- 5 Sluit de antennekabels aan op de draadloze minikaart.

Vereisten achteraf

Plaats de [onderplaat](#) terug.

De harde schijf verwijderen

-  **GEVAAR:** Volg de veiligheidsinstructies die bij de computer werden geleverd en volg de stappen in [Voordat u in de computer gaat werken](#) alvorens u werkzaamheden in de computer uitvoert. Nadat u in de computer hebt gewerkt, moet u de instructies volgen die worden beschreven in [Nadat u aan de computer hebt gewerkt](#). Raadpleeg voor meer informatie over veiligheidsrichtlijnen onze website over de wet- en regelgeving op dell.com/regulatory_compliance.
-  **WAARSCHUWING:** Harde schijven zijn kwetsbaar. Wees voorzichtig wanneer u de hard schijf hanteert.
-  **WAARSCHUWING:** Om geen gegevens te verliezen, mag de harde schijf niet worden verwijderd als de computer aan staat of in slaapmodus is.

Vereisten vooraf

- 1 Verwijder de [onderplaat](#).
- 2 Verwijder de [computerbehuizing](#).

Procedure

- 1 Maak de luidsprekerkabel los van het moederbord.
- 2 Noteer hoe de luidsprekerkabel loopt en verwijder de kabel uit de geleiders op de harde schijf.
- 3 Verwijder de schroeven waarmee de harde schijf aan de onderzijde van de computer is bevestigd.

- 4** Schuif en til de harde schijf uit de computerbehuizing.

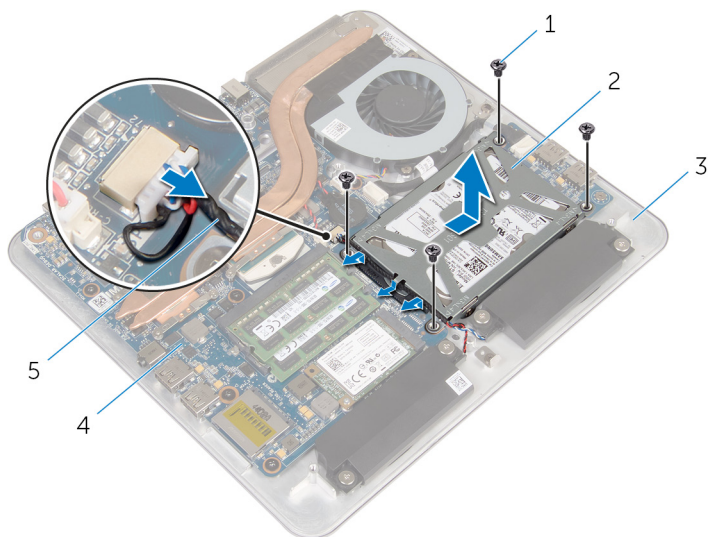

- | | | | |
|---|----------------------------|---|-------------------------|
| 1 | schroeven (4) | 2 | Steun voor vaste schijf |
| 3 | onderzijde van de computer | 4 | moederbord |
| 5 | luidsprekerkabel | | |

- 5** Verwijder de schroeven waarmee de bracket aan de harde schijf vastzit.
6 Til de harde schijf van de bracket.

7 Verwijder de interposer van de harde schijf.

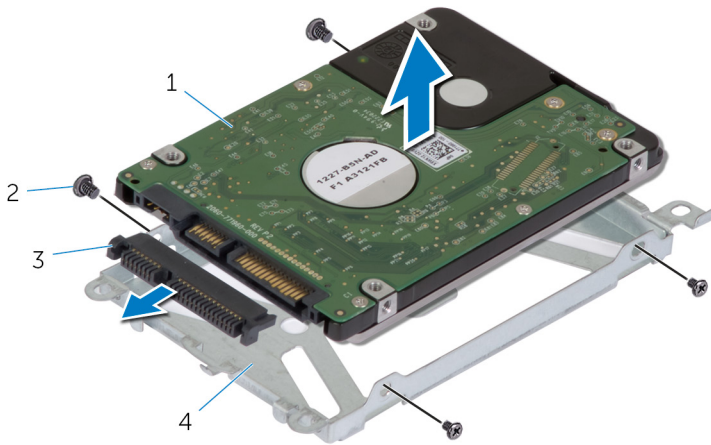

- 1 vaste schijf
- 3 interposer

- 2 schroeven (4)
- 4 beugel van de harde schijf

De harde schijf terugplaatsen

 **GEVAAR:** Volg de veiligheidsinstructies die bij de computer werden geleverd en volg de stappen in [Voordat u in de computer gaat werken](#) alvorens u werkzaamheden in de computer uitvoert. Nadat u in de computer hebt gewerkt, moet u de instructies volgen die worden beschreven in [Nadat u aan de computer hebt gewerkt](#). Raadpleeg voor meer informatie over veiligheidsrichtlijnen onze website over de wet- en regelgeving op dell.com/regulatory_compliance.

 **WAARSCHUWING:** Harde schijven zijn kwetsbaar. Wees voorzichtig wanneer u de hard schijf hanteert.

Procedure

- 1 Sluit de interposer aan op de connector op de harde schijf.
- 2 Plaats de harde schijf in de beugel van de harde schijf.
- 3 Lijn de schroefgaten in de beugel van de harde schijf uit met de schroefgaten in de harde schijf.
- 4 Plaats de schroeven terug waarmee de beugel aan de harde schijf wordt bevestigd.
- 5 Plaats de harde schijf op de computerbehuizing en schuif de harde schijf op zijn plaats.
- 6 Plaats de schroeven terug om de harde schijf aan de onderzijde van de computer te bevestigen.
- 7 Leid de luidsprekerkabel door de geleiders op de harde schijf.
- 8 Sluit de luidsprekerkabel aan op het moederbord.

Vereisten achteraf

- 1 Plaats de [computerbehuizing](#) terug.
- 2 Plaats de [onderplaat](#) terug.

De draadloze kaart verwijderen



GEVAAR: Volg de veiligheidsinstructies die bij de computer werden geleverd en volg de stappen in [Voordat u in de computer gaat werken](#) alvorens u werkzaamheden in de computer uitvoert. Nadat u in de computer hebt gewerkt, moet u de instructies volgen die worden beschreven in [Nadat u aan de computer hebt gewerkt](#). Raadpleeg voor meer informatie over veiligheidsrichtlijnen onze website over de wet- en regelgeving op dell.com/regulatory_compliance.

Vereisten vooraf

- 1 Verwijder de [onderplaat](#).
- 2 Verwijder de [computerbehuizing](#).

Procedure

- 1 Verwijder de schroeven waarmee de draadloze kaart aan het moederbord vastzit.

- 2 Verwijder de draadloze kaart schuivend uit de sleuf van de draadloze kaart op het moederbord.

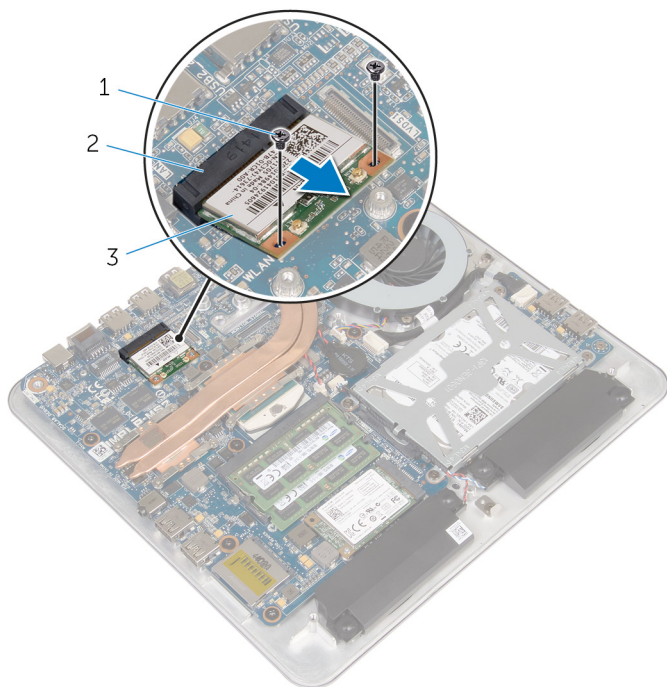

- | | | | |
|---|-----------------|---|------------------------------|
| 1 | schroeven (2) | 2 | sleuf van de draadloze kaart |
| 3 | draadloze kaart | | |

De draadloze kaart terugplaatsen

 **GEVAAR:** Volg de veiligheidsinstructies die bij de computer werden geleverd en volg de stappen in [Voordat u in de computer gaat werken](#) alvorens u werkzaamheden in de computer uitvoert. Nadat u in de computer hebt gewerkt, moet u de instructies volgen die worden beschreven in [Nadat u aan de computer hebt gewerkt](#). Raadpleeg voor meer informatie over veiligheidsrichtlijnen onze website over de wet- en regelgeving op dell.com/regulatory_compliance.

Procedure

 **WAARSCHUWING:** Plaats geen kabels onder de draadloze kaart om beschadigingen aan de kaart te voorkomen.

- 1 Lijn de inkeping op de draadloze kaart uit met het lipje op de sleuf van de draadloze kaart.
- 2 Schuif de draadloze kaart schuin in de sleuf van de draadloze kaart op het moederbord.
- 3 Druk het andere einde van de draadloze kaart naar beneden en plaats de schroeven terug waarmee de draadloze kaart aan het moederbord wordt bevestigd.
- 4 Sluit de antennekabels aan op de draadloze kaart.

In de volgende tabel ziet u het kleurenschema van de antennekabels voor de draadloze kaart die door uw computer wordt ondersteund.

Connectoren op de draadloze kaart	Kleur van de antennekabel
Hoofd (witte driehoek)	Wit
Hulp (zwarte driehoek)	Zwart

Vereisten achteraf

- 1 Plaats de [computerbehuizing](#) terug.
- 2 Plaats de [onderplaat](#) terug.

De mSATA-kaart verwijderen



GEVAAR: Volg de veiligheidsinstructies die bij de computer werden geleverd en volg de stappen in [Voordat u in de computer gaat werken](#) alvorens u werkzaamheden in de computer uitvoert. Nadat u in de computer hebt gewerkt, moet u de instructies volgen die worden beschreven in [Nadat u aan de computer hebt gewerkt](#). Raadpleeg voor meer informatie over veiligheidsrichtlijnen onze website over de wet- en regelgeving op dell.com/regulatory_compliance.

Vereisten vooraf

- 1 Verwijder de [onderplaat](#).
- 2 Verwijder de [computerbehuizing](#).

Procedure

- 1 Verwijder de schroef waarmee de mSATA-kaart aan het moederbord vastzit.

- 2 Schuif de mSATA-kaart uit de sleuf van de mSATA-kaart op het moederbord.

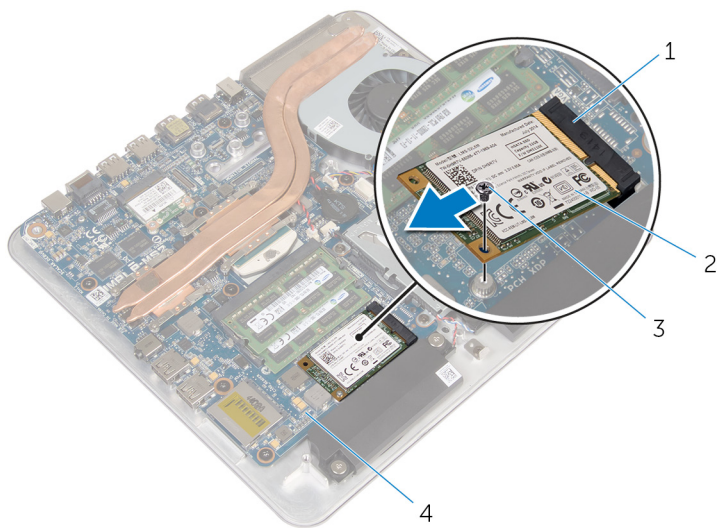

- | | | | |
|---|--------------------------|---|-------------|
| 1 | sleuf van de mSATA-kaart | 2 | mSATA-kaart |
| 3 | schroef | 4 | moederbord |

De mSATA-kaart terugplaatsen



GEVAAR: Volg de veiligheidsinstructies die bij de computer werden geleverd en volg de stappen in [Voordat u in de computer gaat werken](#) alvorens u werkzaamheden in de computer uitvoert. Nadat u in de computer hebt gewerkt, moet u de instructies volgen die worden beschreven in [Nadat u aan de computer hebt gewerkt](#). Raadpleeg voor meer informatie over veiligheidsrichtlijnen onze website over de wet- en regelgeving op dell.com/regulatory_compliance.

Procedure

- 1 Stem de inkeping op de mSATA-kaart af op het lipje van de sleuf in de mSATA-kaart.
- 2 Steek de mSATA-kaart schuin in de sleuf van de mSATA-kaart.

- 3 Druk het andere einde van de mSATA-kaart naar beneden en plaats de schroef terug waarmee de mSATA-kaart aan het moederbord vastzit.

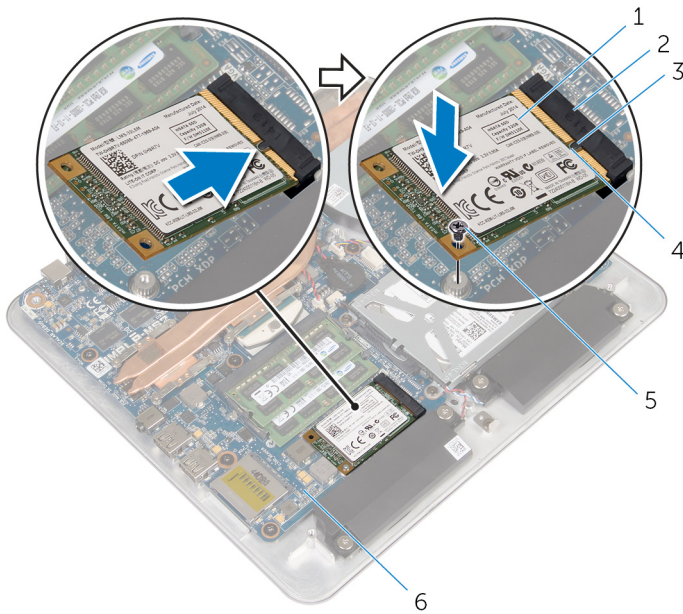

- | | | | |
|---|-------------|---|--------------------------|
| 1 | mSATA-kaart | 2 | gleuf van de mSATA-kaart |
| 3 | lipje | 4 | inkeping |
| 5 | schroef | 6 | moederbord |

Vereisten achteraf

- 1 Plaats de [computerbehuizing](#) terug.
- 2 Plaats de [onderplaat](#) terug.

De luidsprekers verwijderen



GEVAAR: Volg de veiligheidsinstructies die bij de computer werden geleverd en volg de stappen in [Voordat u in de computer gaat werken](#) alvorens u werkzaamheden in de computer uitvoert. Nadat u in de computer hebt gewerkt, moet u de instructies volgen die worden beschreven in [Nadat u aan de computer hebt gewerkt](#). Raadpleeg voor meer informatie over veiligheidsrichtlijnen onze website over de wet- en regelgeving op dell.com/regulatory_compliance.

Vereisten vooraf

- 1 Verwijder de [onderplaat](#).
- 2 Verwijder de [computerbehuizing](#).

Procedure

- 1 Maak de luidsprekerkabel los van het moederbord.
- 2 Noteer hoe de luidsprekerkabel loopt en verwijder de kabel uit de geleiders.
- 3 Verwijder de schroeven waarmee de luidsprekers in de computerbehuizing zijn bevestigd.

- 4 Til de luidsprekers samen met de kabel uit de onderzijde van de computer.

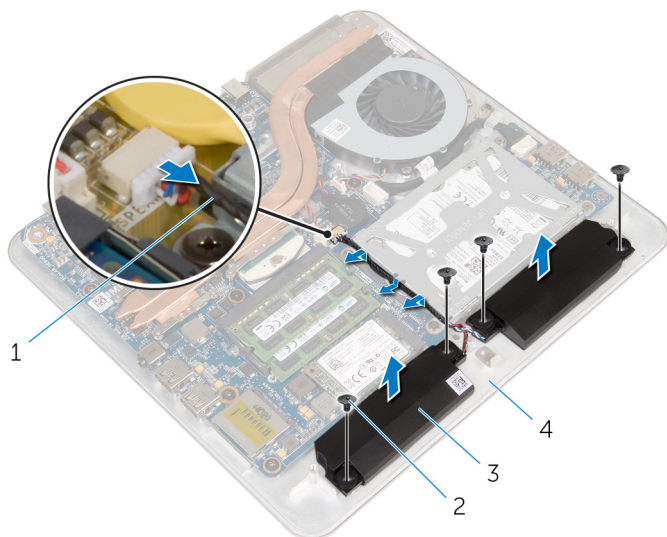

1 luidsprekerkabel

3 luidsprekers (2)

2 schroeven (4)

4 onderzijde van de computer

De luidsprekers terugplaatsen



GEVAAR: Volg de veiligheidsinstructies die bij de computer werden geleverd en volg de stappen in [Voordat u in de computer gaat werken](#) alvorens u werkzaamheden in de computer uitvoert. Nadat u in de computer hebt gewerkt, moet u de instructies volgen die worden beschreven in [Nadat u aan de computer hebt gewerkt](#). Raadpleeg voor meer informatie over veiligheidsrichtlijnen onze website over de wet- en regelgeving op dell.com/regulatory_compliance.

Procedure

- 1 Lijn de schroefgaten van de luidsprekers uit met de schroefgaten in de computerbehuizing.
- 2 Bevestig de luidsprekers in de computer met de schroeven.
- 3 Leid de luidsprekerkabel door de geleiders.
- 4 Sluit de luidsprekerkabel aan op het moederbord.

Vereisten achteraf

- 1 Plaats de [computerbehuizing](#) terug.
- 2 Plaats de [onderplaat](#) terug.

De USB-kaart verwijderen



GEVAAR: Volg de veiligheidsinstructies die bij de computer werden geleverd en volg de stappen in [Voordat u in de computer gaat werken](#) alvorens u werkzaamheden in de computer uitvoert. Nadat u in de computer hebt gewerkt, moet u de instructies volgen die worden beschreven in [Nadat u aan de computer hebt gewerkt](#). Raadpleeg voor meer informatie over veiligheidsrichtlijnen onze website over de wet- en regelgeving op dell.com/regulatory_compliance.

Vereisten vooraf

- 1 Verwijder de [onderplaat](#).
- 2 Verwijder de [computerbehuizing](#).
- 3 Volg procedure in de stappen 1 t/m 4 onder “De [harde schijf](#) verwijderen”.

Procedure

- 1 Trek de tape van de USB-kaartkabel.
- 2 Open de klem van de USB-kaartkabelgeleiding.
- 3 Koppel de USB-kaartkabel los met de trekclip van de USB-kaart en verwijder deze uit de kabelgeleideklem.
- 4 Verwijder de schroef waarmee de USB-kaart aan de computerbehuizing is bevestigd.

5 Til de USB-kaart uit de computerbehuizing.

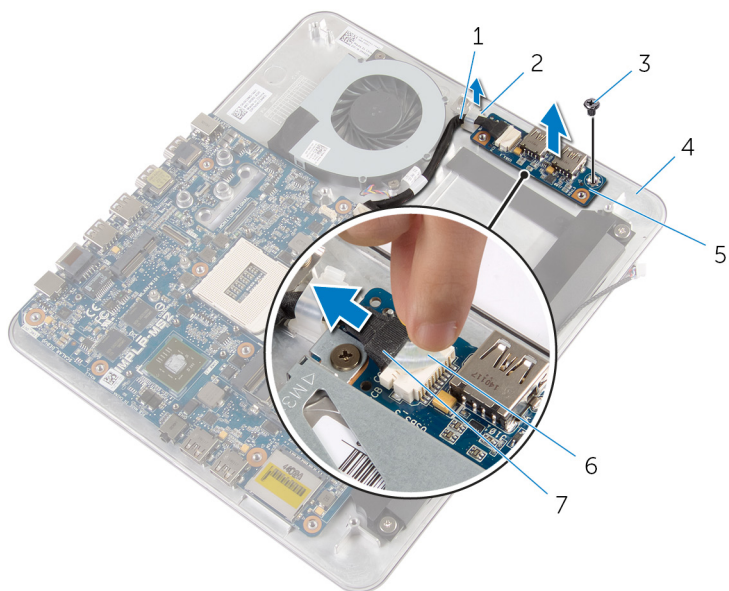

1 USB-kaartkabel

3 schroef

5 USB-kaart

7 treklipje

2 klemp

4 onderzijde van de
computer

6 tape

De USB-kaart vervangen



GEVAAR: Volg de veiligheidsinstructies die bij de computer werden geleverd en volg de stappen in [Voordat u in de computer gaat werken](#) alvorens u werkzaamheden in de computer uitvoert. Nadat u in de computer hebt gewerkt, moet u de instructies volgen die worden beschreven in [Nadat u aan de computer hebt gewerkt](#). Raadpleeg voor meer informatie over veiligheidsrichtlijnen onze website over de wet- en regelgeving op dell.com/regulatory_compliance.

Procedure

- 1 Lijn het schroefgat op de USB-kaart uit met het schroefgat op de computerbehuizing.
- 2 Plaats de schroef terug waarmee de USB-kaart aan de onderzijde van de computer wordt bevestigd.
- 3 Geleid de USB-kartkabel door de geleideklem op de computerbehuizing en sluit de klem.
- 4 Schuif de kabel van de USB-kaart in de aansluiting op de USB-kaart.
- 5 Plak de kabel van de USB-kaart vast op de USB-kaart.

Vereisten achteraf

- 1 Volg de procedure in de stappen 5 t/m 8 in "De [harde schijf](#) terugplaatsen".
- 2 Plaats de [computerbehuizing](#) terug.
- 3 Plaats de [onderplaat](#) terug.

De knoopbatterij verwijderen



GEVAAR: Volg de veiligheidsinstructies die bij de computer werden geleverd en volg de stappen in [Voordat u in de computer gaat werken](#) alvorens u werkzaamheden in de computer uitvoert. Nadat u in de computer hebt gewerkt, moet u de instructies volgen die worden beschreven in [Nadat u aan de computer hebt gewerkt](#). Raadpleeg voor meer informatie over veiligheidsrichtlijnen onze website over de wet- en regelgeving op dell.com/regulatory_compliance.



WAARSCHUWING: Wanneer u de knoopbatterij verwijdert, worden de standaard-BIOS-instellingen hersteld. Het is aan te raden de BIOS-instellingen te noteren voordat u de knoopbatterij verwijdert.

Vereisten vooraf

- 1 Verwijder de [onderplaat](#).
- 2 Verwijder de [computerbehuizing](#).

Procedure

- 1 Koppel de kabel van de knoopbatterij los van het moederbord.
- 2 Maak de knoopbatterij los van het moederbord.

- 3 Til de knoopbatterij samen met de kabel ervan los van het moederbord.

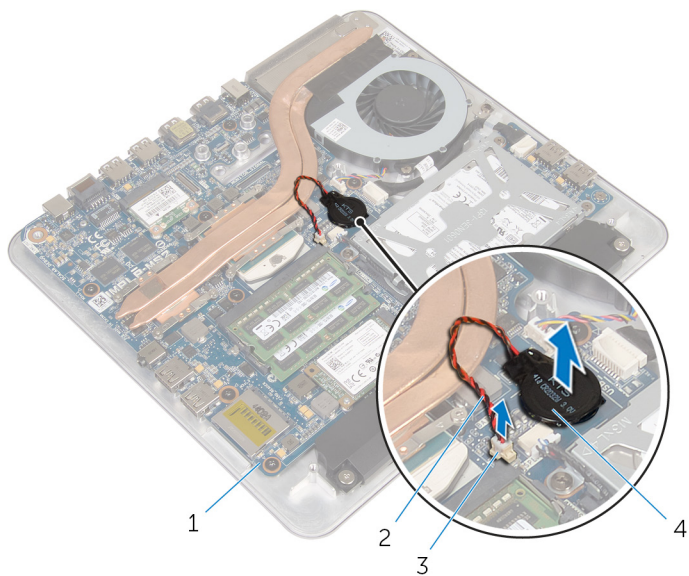

- | | | | |
|---|---------------------------------|---|---------------------|
| 1 | moederbord | 2 | kabel knoopbatterij |
| 3 | connector voor de knoopbatterij | 4 | knoopbatterij |

De knoopbatterij terugplaatsen



GEVAAR: Volg de veiligheidsinstructies die bij de computer werden geleverd en volg de stappen in [Voordat u in de computer gaat werken](#) alvorens u werkzaamheden in de computer uitvoert. Nadat u in de computer hebt gewerkt, moet u de instructies volgen die worden beschreven in [Nadat u aan de computer hebt gewerkt](#). Raadpleeg voor meer informatie over veiligheidsrichtlijnen onze website over de wet- en regelgeving op dell.com/regulatory_compliance.

Procedure

- 1 Bevestig de knoopcelbatterij op de systeemkaart.
- 2 Sluit de kabel van de knoopbatterij aan op het moederbord.

Vereisten achteraf

- 1 Plaats de [computerbehuizing](#) terug.
- 2 Plaats de [onderplaat](#) terug.

De ventilator verwijderen



GEVAAR: Volg de veiligheidsinstructies die bij de computer werden geleverd en volg de stappen in [Voordat u in de computer gaat werken](#) alvorens u werkzaamheden in de computer uitvoert. Nadat u in de computer hebt gewerkt, moet u de instructies volgen die worden beschreven in [Nadat u aan de computer hebt gewerkt](#). Raadpleeg voor meer informatie over veiligheidsrichtlijnen onze website over de wet- en regelgeving op dell.com/regulatory_compliance.

Vereisten vooraf

- 1 Verwijder de [onderplaat](#).
- 2 Verwijder de [computerbehuizing](#).

Procedure

⚠ GEVAAR: Tijdens normaal gebruik kan de warmteafleider heet worden. Laat de warmteafleider voldoende lang afkoelen voordat u deze aanraakt.

- 1 Trek de Mylar van de warmteafleider en ventilator.

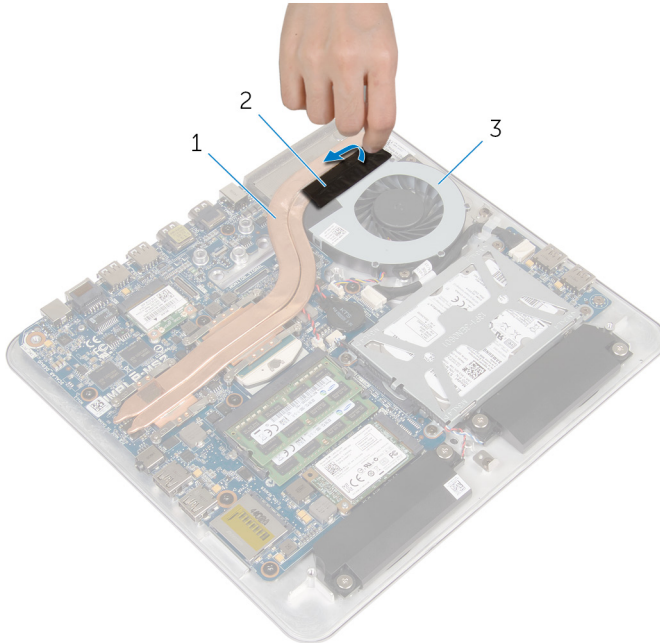

- | | | | |
|---|----------------|---|-------|
| 1 | warmteafleider | 2 | Mylar |
| 3 | ventilator | | |

- 2 Koppel de ventilatorkabel los van het moederbord.
- 3 Verwijder de schroeven waarmee de ventilator aan de onderzijde van de computer is bevestigd.

4 Til de ventilator, samen met de kabel, uit de computerbehuizing.

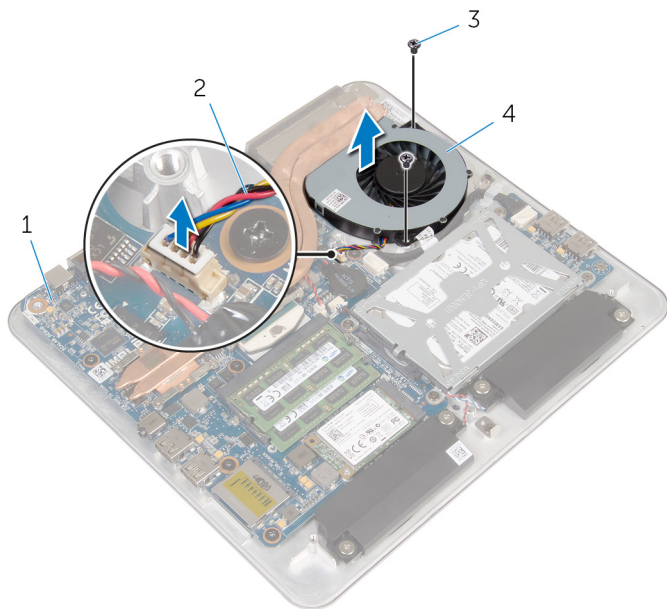

1 moederbord

2 ventilorkabel

3 schroeven (2)

4 ventilator

De ventilator terugplaatsen



GEVAAR: Volg de veiligheidsinstructies die bij de computer werden geleverd en volg de stappen in [Voordat u in de computer gaat werken](#) alvorens u werkzaamheden in de computer uitvoert. Nadat u in de computer hebt gewerkt, moet u de instructies volgen die worden beschreven in [Nadat u aan de computer hebt gewerkt](#). Raadpleeg voor meer informatie over veiligheidsrichtlijnen onze website over de wet- en regelgeving op dell.com/regulatory_compliance.



Procedure

- 1 Lijn de schroefgaten op de ventilator uit met de schroefgaten in de onderkant van de computer.
- 2 Plaats de schroeven terug waarmee de ventilator aan de onderkant van de computer vastzit.
- 3 Plak de Mylar over de warmteafleider en ventilator.
- 4 Sluit de kabel van de ventilator aan op het moederbord.

Vereisten achteraf

- 1 Plaats de [computerbehuizing](#) terug.
- 2 Plaats de [onderplaat](#) terug.

De warmteafleider verwijderen

-  **GEVAAR:** Volg de veiligheidsinstructies die bij de computer werden geleverd en volg de stappen in [Voordat u in de computer gaat werken](#) alvorens u werkzaamheden in de computer uitvoert. Nadat u in de computer hebt gewerkt, moet u de instructies volgen die worden beschreven in [Nadat u aan de computer hebt gewerkt](#). Raadpleeg voor meer informatie over veiligheidsrichtlijnen onze website over de wet- en regelgeving op dell.com/regulatory_compliance.
-  **GEVAAR:** Tijdens normaal gebruik kan de warmteafleider heet worden. Laat de warmteafleider voldoende lang afkoelen voordat u deze aanraakt.
-  **WAARSCHUWING:** U zorgt ervoor dat de processor maximaal wordt gekoeld door de gebieden voor warmteoverdracht op de warmteafleider niet aan te raken. Het vet van uw huid kan het warmteoverdrachtvermogen van thermisch vet verminderen.

Vereisten vooraf

 **OPMERKING:** De warmteafleider van uw computer kan er anders uitzien afhankelijk van de configuratie die u hebt besteld.

- 1 Verwijder de [onderplaat](#).
- 2 Verwijder de [computerbehuizing](#).

Procedure

- 1 Trek de Mylar van de warmteafleider en ventilator.

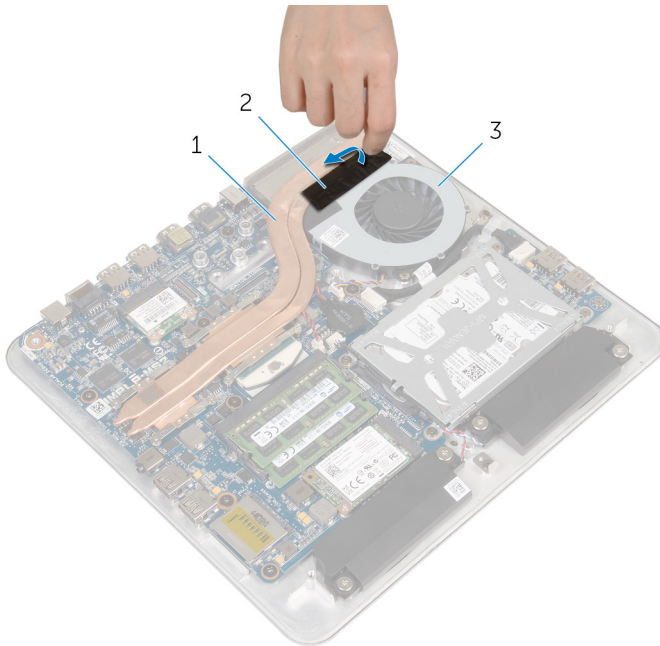

- | | | | |
|---|----------------|---|-------|
| 1 | warmteafleider | 2 | Mylar |
| 3 | ventilator | | |

- 2 Maak in de juiste volgorde (aangegeven op de warmteafleider) de geborgde schroeven los waarmee de warmteafleider op het moederbord bevestigd is.

3 Til de warmteafvoer van het moederbord.

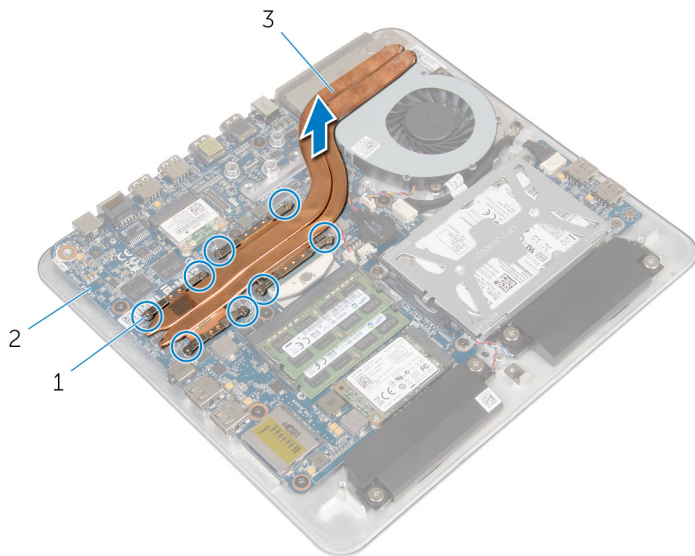



1 borgschroeven (8)

2 moederbord

3 warmteafleider

De warmteafleider terugplaatsen

-  **GEVAAR:** Volg de veiligheidsinstructies die bij de computer werden geleverd en volg de stappen in [Voordat u in de computer gaat werken](#) alvorens u werkzaamheden in de computer uitvoert. Nadat u in de computer hebt gewerkt, moet u de instructies volgen die worden beschreven in [Nadat u aan de computer hebt gewerkt](#). Raadpleeg voor meer informatie over veiligheidsrichtlijnen onze website over de wet- en regelgeving op dell.com/regulatory_compliance.
-  **WAARSCHUWING:** Als de warmteafleider onjuist wordt geplaatst, kan dit schade aan het moederbord en de processor veroorzaken.
-  **OPMERKING:** Het oorspronkelijke thermische vet kan worden hergebruikt als het oorspronkelijke moederbord en de warmteafleider samen opnieuw worden geïnstalleerd. Als het moederbord of de warmteafleider wordt teruggeplaatst, moet u de thermische mat gebruiken die in het pakket is meegeleverd om ervoor te zorgen dat de warmte wordt afgevoerd.

Procedure

- 1 Verwijder het thermische vet van de onderzijde van de warmteafleider en breng nieuw thermisch vet aan.
- 2 Lijn de borgschroeven in de warmteafleider uit met de schroefgaten in het moederbord.
- 3 Draai in de juiste volgorde (aangegeven op de warmteafleider) de geborgde schroeven vast waarmee de warmteafleider op het moederbord bevestigd is.
- 4 Plak de Mylar over de warmteafleider en ventilator.

Vereisten achteraf

- 1 Plaats de [computerbehuizing](#) terug.
- 2 Plaats de [onderplaat](#) terug.

De processor verwijderen



GEVAAR: Volg de veiligheidsinstructies die bij de computer werden geleverd en volg de stappen in [Voordat u in de computer gaat werken](#) alvorens u werkzaamheden in de computer uitvoert. Nadat u in de computer hebt gewerkt, moet u de instructies volgen die worden beschreven in [Nadat u aan de computer hebt gewerkt](#). Raadpleeg voor meer informatie over veiligheidsrichtlijnen onze website over de wet- en regelgeving op dell.com/regulatory_compliance.

Vereisten vooraf

- 1 Verwijder de [onderplaat](#).
- 2 Verwijder de [computerbehuizing](#).
- 3 Verwijder de [warmteafleider](#).

Procedure

- 1 Zoek de processor op het moederbord.
Zie [Componenten van het moederbord](#).
- 2 Gebruik een Torx T8-schroevendraaier om de sluitschroef van de ZIF-socket los te draaien.

3 Til de processor uit de ZIF-socket.

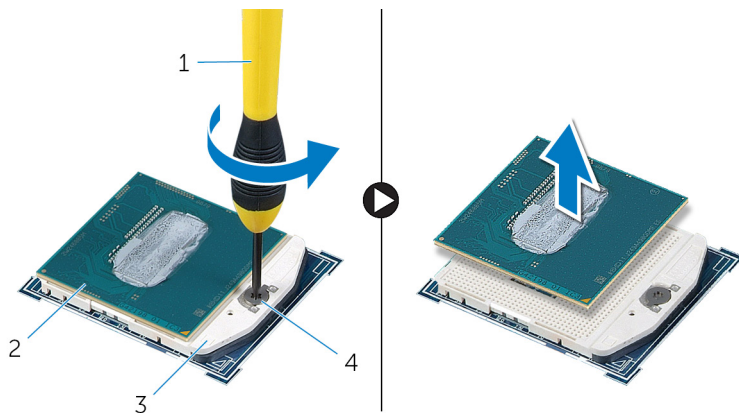

- 1 Torx T8-schroevendraaier
- 3 ZIF-socket

- 2 processor
- 4 sluitschroef

De processor terugplaatsen

-  **GEVAAR:** Volg de veiligheidsinstructies die bij de computer werden geleverd en volg de stappen in [Voordat u in de computer gaat werken](#) alvorens u werkzaamheden in de computer uitvoert. Nadat u in de computer hebt gewerkt, moet u de instructies volgen die worden beschreven in [Nadat u aan de computer hebt gewerkt](#). Raadpleeg voor meer informatie over veiligheidsrichtlijnen onze website over de wet- en regelgeving op dell.com/regulatory_compliance.

-  **WAARSCHUWING:** Als de processor of de warmteafleider wordt vervangen, dient u het thermische vet te gebruiken dat in de kit wordt meegeleverd om ervoor te zorgen dat warmtegeleiding plaatsvindt.

Procedure

-  **OPMERKING:** In de verpakking van een nieuwe processor wordt een thermisch blokje. In sommige gevallen is de processor bij verzending al op het thermisch blokje bevestigd.
- 1 Houd de pin-1-hoek van de processor boven de pin-1-hoek van de houder en plaats de processor vervolgens in de houder.
 -  **OPMERKING:** De pin-1-hoek van de processor heeft een driehoek die overeenstemt met de pin-1-hoek op de processorsocket. Als de processor op juiste wijze is geplaatst, zullen alle vier de hoeken zich op dezelfde hoogte bevinden. Als een of meer hoeken van de processor zich op een hoger niveau bevindt dan de andere hoeken, is de processor niet op juiste wijze geplaatst.

- 2 Draai de sluitschroef van de ZIF-socket aan om de processor op het moederbord te bevestigen.

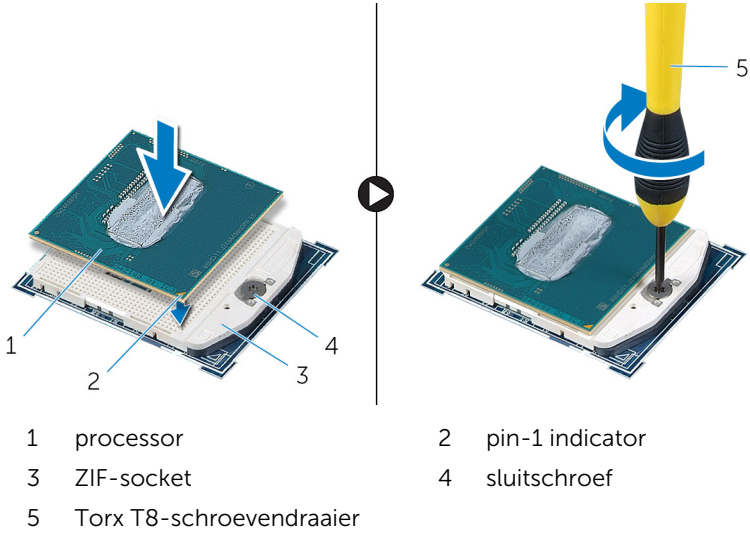

Vereisten achteraf

- 1 Plaats de [warmteafleider](#) terug.
- 2 Plaats de [computerbehuizing](#) terug.
- 3 Plaats de [onderplaat](#) terug.

Het moederbord verwijderen



GEVAAR: Volg de veiligheidsinstructies die bij de computer werden geleverd en volg de stappen in [Voordat u in de computer gaat werken](#) alvorens u werkzaamheden in de computer uitvoert. Nadat u in de computer hebt gewerkt, moet u de instructies volgen die worden beschreven in [Nadat u aan de computer hebt gewerkt](#). Raadpleeg voor meer informatie over veiligheidsrichtlijnen onze website over de wet- en regelgeving op dell.com/regulatory_compliance.



OPMERKING: De servicetag van uw computer bevindt zich op het moederbord. Na het vervangen van het moederbord moet u de servicetag in het BIOS invullen.



OPMERKING: Door het terugplaatsen van het moederbord gaan enkele wijzigingen verloren die u via de System Setup aan het BIOS heeft aangebracht. U moet de gewenste wijzigingen nogmaals aanbrengen nadat u het moederbord hebt teruggeplaatst.



OPMERKING: Voordat u de kabels loskoppelt van het moederbord, noteert u de locatie van de connectoren zodat u ze weer correct kunt aansluiten nadat u het moederbord hebt teruggeplaatst.

Vereisten vooraf

- 1 Verwijder de [onderplaat](#).
- 2 Verwijder de [computerbehuizing](#).
- 3 Verwijder de [geheugenmodule\(s\)](#).
- 4 Volg procedure in de stappen 1 t/m 4 onder "De [harde schijf](#) verwijderen".
- 5 Verwijder de [mSATA-kaart](#).
- 6 Verwijder de [draadloze kaart](#).
- 7 Verwijder de [knoopbatterij](#).
- 8 Verwijder de [warmteafleider](#).
- 9 Verwijder de [processor](#).

Procedure

- 1 Koppel de ventilatorkabel los van het moederbord.
- 2 Trek de tape van de USB-kaartkabel.

- 3 Gebruik de trekklus om de kabel van de USB-kaart los te koppelen van het moederbord.
- 4 Verwijder de schroeven waarmee het moederbord in de computer is bevestigd.
- 5 Til het moederbord uit de onderkant van de computer.

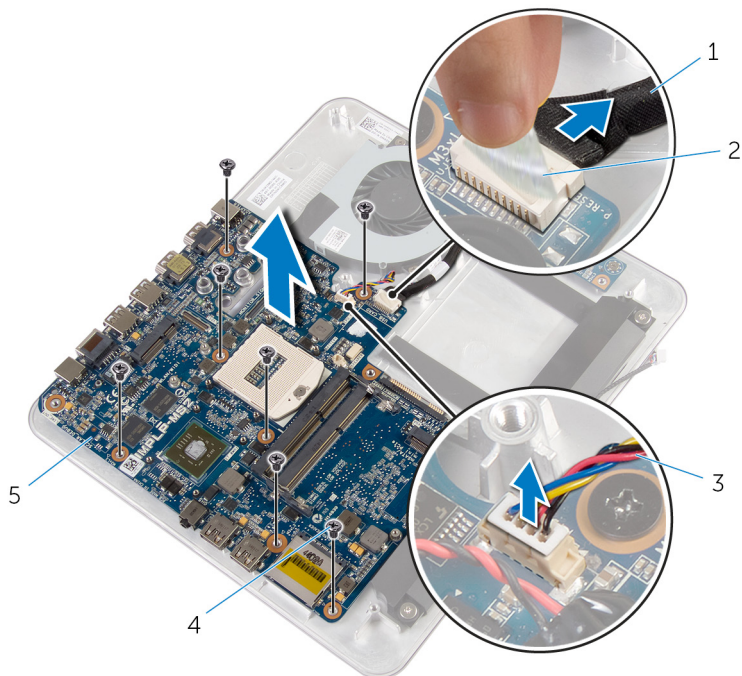



- 1 USB-kaartkabel
- 3 ventilatorkabel
- 5 moederbord

- 2 tape
- 4 schroeven (7)

Het moederbord terugplaatsen

 **GEVAAR:** Volg de veiligheidsinstructies die bij de computer werden geleverd en volg de stappen in [Voordat u in de computer gaat werken](#) alvorens u werkzaamheden in de computer uitvoert. Nadat u in de computer hebt gewerkt, moet u de instructies volgen die worden beschreven in [Nadat u aan de computer hebt gewerkt](#). Raadpleeg voor meer informatie over veiligheidsrichtlijnen onze website over de wet- en regelgeving op dell.com/regulatory_compliance.

 **OPMERKING:** De servicetag van uw computer bevindt zich op het moederbord. Na het vervangen van het moederbord moet u de servicetag in het BIOS invullen.

 **OPMERKING:** Door het terugplaatsen van het moederbord gaan enkele wijzigingen verloren die u via de System Setup aan het BIOS heeft aangebracht. U moet de gewenste wijzigingen nogmaals aanbrengen nadat u het moederbord hebt teruggeplaatst.

Procedure

- 1 Lijn de schroefgaten in het moederbord uit met de schroefgaten in de computer.
- 2 Bevestig het moederbord in de computer met de vijf schroeven.
- 3 Sluit de kabel van de USB-kaart aan op het moederbord.
- 4 Plak de kabel van de USB-kaart vast op de USB-kaart.
- 5 Sluit de kabel van de ventilator aan op het moederbord.

Vereisten achteraf

- 1 Plaats de [processor](#) terug.
- 2 Plaats de [warmteafleider](#) terug.
- 3 Plaats de [knoopbatterij](#) terug.
- 4 Plaats de [draadloze kaart](#) terug.
- 5 Plaats de [mSATA-kaart](#) terug.
- 6 Volg de procedure in de stappen 5 t/m 8 in "De [harde schijf](#) terugplaatsen".

- 7 Plaats de [geheugenmodule\(s\)](#) terug.
- 8 Plaats de [computerbehuizing](#) terug.
- 9 Plaats de [onderplaat](#) terug.

De achterkap verwijderen

⚠ GEVAAR: Volg de veiligheidsinstructies die bij de computer werden geleverd en volg de stappen in [Voordat u in de computer gaat werken](#) alvorens u werkzaamheden in de computer uitvoert. Nadat u in de computer hebt gewerkt, moet u de instructies volgen die worden beschreven in [Nadat u aan de computer hebt gewerkt](#). Raadpleeg voor meer informatie over veiligheidsrichtlijnen onze website over de wet- en regelgeving op dell.com/regulatory_compliance.

Vereisten vooraf

- 1 Verwijder de [onderplaat](#).
- 2 Verwijder de [computerbehuizing](#).

Procedure

Wrik voorzichtig de achterplaat los, beginnend vanaf het lipje aan de onderkant en til de achterplaat van het beeldscherm.



- | | | | |
|---|--------------------|---|-------------|
| 1 | plastic pennenetje | 2 | beeldscherm |
| 3 | achterplaat | | |

De achterplaat terugplaatsen



GEVAAR: Volg de veiligheidsinstructies die bij de computer werden geleverd en volg de stappen in [Voordat u in de computer gaat werken](#) alvorens u werkzaamheden in de computer uitvoert. Nadat u in de computer hebt gewerkt, moet u de instructies volgen die worden beschreven in [Nadat u aan de computer hebt gewerkt](#). Raadpleeg voor meer informatie over veiligheidsrichtlijnen onze website over de wet- en regelgeving op dell.com/regulatory_compliance.

Procedure

Lijn de lipjes op de achterplaat uit met de sleuven in het montagekader van het beeldscherm en klik de achterplaat vervolgens vast.

Vereisten achteraf

- 1 Plaats de [computerbehuizing](#) terug.
- 2 Plaats de [onderplaat](#) terug.

De camera verwijderen



GEVAAR: Volg de veiligheidsinstructies die bij de computer werden geleverd en volg de stappen in [Voordat u in de computer gaat werken](#) alvorens u werkzaamheden in de computer uitvoert. Nadat u in de computer hebt gewerkt, moet u de instructies volgen die worden beschreven in [Nadat u aan de computer hebt gewerkt](#). Raadpleeg voor meer informatie over veiligheidsrichtlijnen onze website over de wet- en regelgeving op dell.com/regulatory_compliance.

Vereisten vooraf

- 1 Verwijder de [onderplaat](#).
- 2 Verwijder de [computerbehuizing](#).
- 3 Verwijder de [achterplaat](#).

Procedure

- 1 Peuter de aluminiumfolietape los van de camera.



1

2

1 camera

2 Aluminiumfolietape

- 2 Verwijder de schroeven waarmee de camera eenheid op het montagekader van het beeldscherm is bevestigd.
- 3 Til de camera voorzichtig op en draai hem om.
- 4 Schuif en verwijder de camera uit de beugel van de camera.

5 Koppel de camerakabel los van de camera.

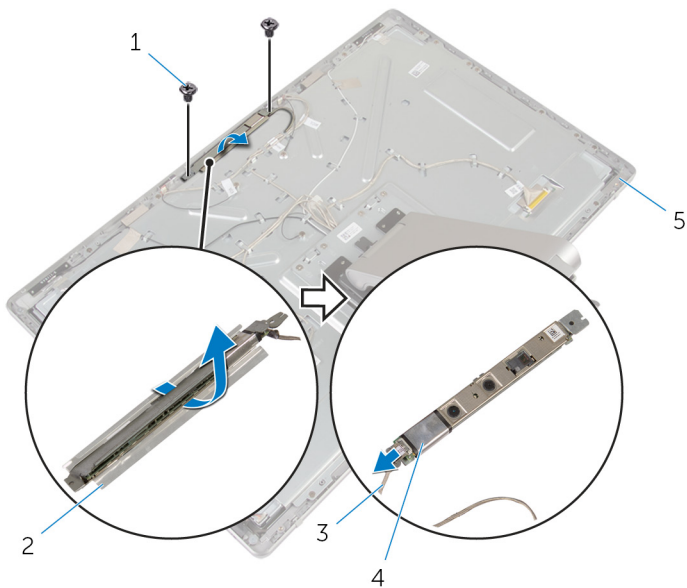

1 schroeven (2)

3 camerakabel

5 montagekader van het
beeldscherm

2 camerabacket

4 camera

De camera terugplaatsen



GEVAAR: Volg de veiligheidsinstructies die bij de computer werden geleverd en volg de stappen in [Voordat u in de computer gaat werken](#) alvorens u werkzaamheden in de computer uitvoert. Nadat u in de computer hebt gewerkt, moet u de instructies volgen die worden beschreven in [Nadat u aan de computer hebt gewerkt](#). Raadpleeg voor meer informatie over veiligheidsrichtlijnen onze website over de wet- en regelgeving op dell.com/regulatory_compliance.

Procedure

- 1 Schuif de camera in de beugel van de camera.
- 2 Sluit de camerakabel aan op de camera.
- 3 Lijn de schroefgaten op de camera uit met het schroefgaten op het montagekader van het beeldscherm.
- 4 Plaats de schroeven terug waarmee de cameraeenheid op het montagekader van het beeldscherm is bevestigd.
- 5 Plak de tape waarmee de camera aan het montagekader van het beeldscherm vastzit.

Vereisten achteraf

- 1 Plaats de [achterplaat](#) terug.
- 2 Plaats de [computerbehuizing](#) terug.
- 3 Plaats de [onderplaat](#) terug.

De microfoon verwijderen



GEVAAR: Volg de veiligheidsinstructies die bij de computer werden geleverd en volg de stappen in [Voordat u in de computer gaat werken](#) alvorens u werkzaamheden in de computer uitvoert. Nadat u in de computer hebt gewerkt, moet u de instructies volgen die worden beschreven in [Nadat u aan de computer hebt gewerkt](#). Raadpleeg voor meer informatie over veiligheidsrichtlijnen onze website over de wet- en regelgeving op dell.com/regulatory_compliance.

Vereisten vooraf

- 1 Verwijder de [onderplaat](#).
- 2 Verwijder de [computerbehuizing](#).
- 3 Verwijder de [achterplaat](#).

Procedure

- 1 Maak de microfoons los en til deze uit de sleuven in het montagekader van het beeldscherm.

2 Koppel de microfoonkabels los van de microfoons.

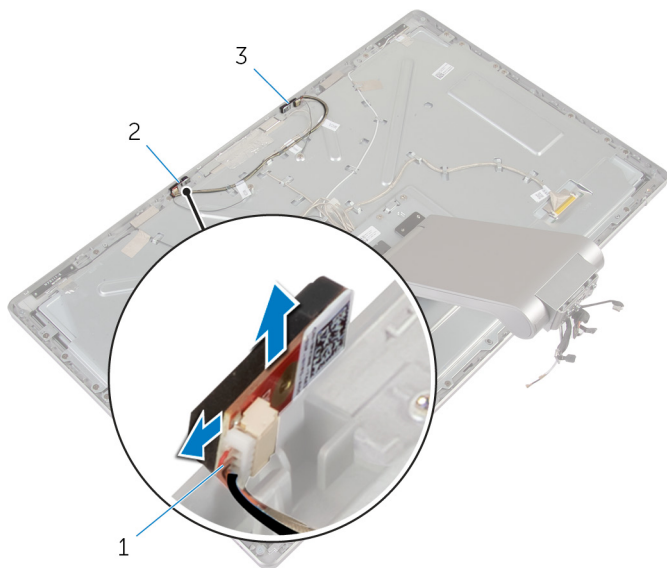

1 microfoonkabel

2 rechtermicrofoon

3 linkermicrofoon

De microfoon terugplaatsen



GEVAAR: Volg de veiligheidsinstructies die bij de computer werden geleverd en volg de stappen in [Voordat u in de computer gaat werken](#) alvorens u werkzaamheden in de computer uitvoert. Nadat u in de computer hebt gewerkt, moet u de instructies volgen die worden beschreven in [Nadat u aan de computer hebt gewerkt](#). Raadpleeg voor meer informatie over veiligheidsrichtlijnen onze website over de wet- en regelgeving op dell.com/regulatory_compliance.

Procedure

- 1 Sluit de microfoonkabel aan op de microfoons.
- 2 Lijn de microfoons uit met de sleuven in het montagekader van het beeldscherm en schuif de microfoons in de sleuven in het montagekader van het beeldscherm.

Vereisten achteraf

- 1 Plaats de [achterplaat](#) terug.
- 2 Plaats de [computerbehuizing](#) terug.
- 3 Plaats de [onderplaat](#) terug.

De conversiekaart verwijderen



GEVAAR: Volg de veiligheidsinstructies die bij de computer werden geleverd en volg de stappen in [Voordat u in de computer gaat werken](#) alvorens u werkzaamheden in de computer uitvoert. Nadat u in de computer hebt gewerkt, moet u de instructies volgen die worden beschreven in [Nadat u aan de computer hebt gewerkt](#). Raadpleeg voor meer informatie over veiligheidsrichtlijnen onze website over de wet- en regelgeving op dell.com/regulatory_compliance.

Vereisten vooraf

- 1 Verwijder de [onderplaat](#).
- 2 Verwijder de [computerbehuizing](#).
- 3 Verwijder de [achterplaat](#).

Procedure

- 1 Koppel de kabels van conversiekaart los van de conversiekaart.
- 2 Koppel de kabel van de achtergrondverlichting van het beeldscherm los van de conversiekaart.
- 3 Verwijder de schroeven waarmee de conversiekaart aan de beugel van het beeldscherm vastzit.

4 Til de conversiekaart uit het beeldscherm.

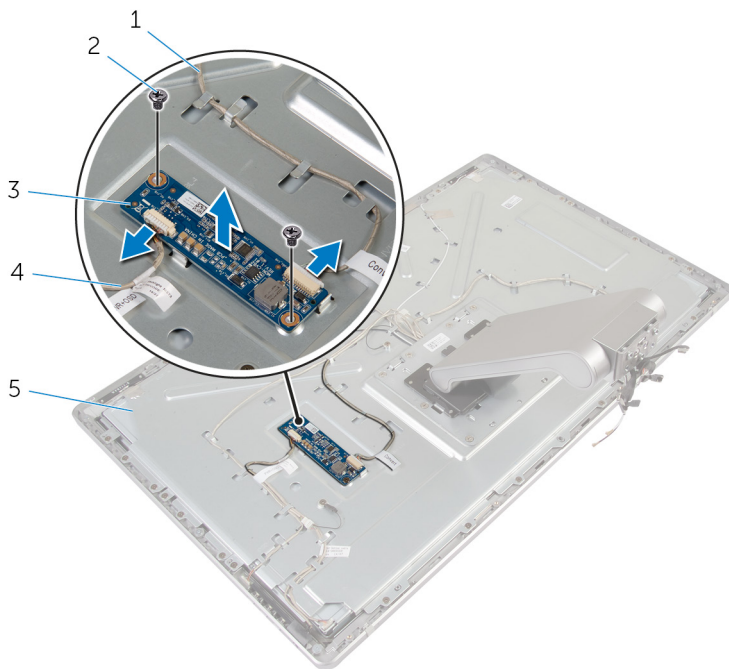

1 kabel conversiekaart

3 conversiekaart

5 beeldschermbracket

2 schroeven (2)

4 kabel van
schermverlichting

De conversiekaart terugplaatsen



GEVAAR: Volg de veiligheidsinstructies die bij de computer werden geleverd en volg de stappen in [Voordat u in de computer gaat werken](#) alvorens u werkzaamheden in de computer uitvoert. Nadat u in de computer hebt gewerkt, moet u de instructies volgen die worden beschreven in [Nadat u aan de computer hebt gewerkt](#). Raadpleeg voor meer informatie over veiligheidsrichtlijnen onze website over de wet- en regelgeving op dell.com/regulatory_compliance.

Procedure

- 1 Lijn de schroefgaten in de convertorkaart uit met de schroefgaten in de beugel van het beeldscherm.
- 2 Plaats de schroeven terug waarmee de convertorkaart aan de beugel van het beeldscherm vastzit.
- 3 Sluit de kabel van de convertorkaart aan op de convertorkaart.
- 4 Sluit de kabel van de achtergrondverlichting aan op de convertorkaart.

Vereisten achteraf

- 1 Plaats de [achterplaat](#) terug.
- 2 Plaats de [computerbehuizing](#) terug.
- 3 Plaats de [onderplaat](#) terug.

De aan-uitknopmodule verwijderen



GEVAAR: Volg de veiligheidsinstructies die bij de computer werden geleverd en volg de stappen in [Voordat u in de computer gaat werken](#) alvorens u werkzaamheden in de computer uitvoert. Nadat u in de computer hebt gewerkt, moet u de instructies volgen die worden beschreven in [Nadat u aan de computer hebt gewerkt](#). Raadpleeg voor meer informatie over veiligheidsrichtlijnen onze website over de wet- en regelgeving op dell.com/regulatory_compliance.

Vereisten vooraf

- 1 Verwijder de [onderplaat](#).
- 2 Verwijder de [computerbehuizing](#).
- 3 Verwijder de [achterplaat](#).

Procedure



OPMERKING: Noteer hoe de kabel is geplaatst terwijl u deze verwijdert, zodat u de kabel later op de juiste wijze kunt terugplaatsen in de geleiders nadat u de aan-uitknopmodule hebt teruggeplaatst.

- 1 Noteer hoe de kabel van de aan-uitknop loopt en verwijder de kabel uit de geleiders.
- 2 Verwijder de schroef waarmee de aan-uitknop aan de beugel van het beeldscherm vastzit.
- 3 Koppel de kabel van de aan-uitknop los van de kabel voor kaart van de bedieningsknoppen.
- 4 Verwijder de Mylar die op de aan-uitknop zit.

- 5 Til de aan-uitknop uit het montagekader van het beeldscherm.

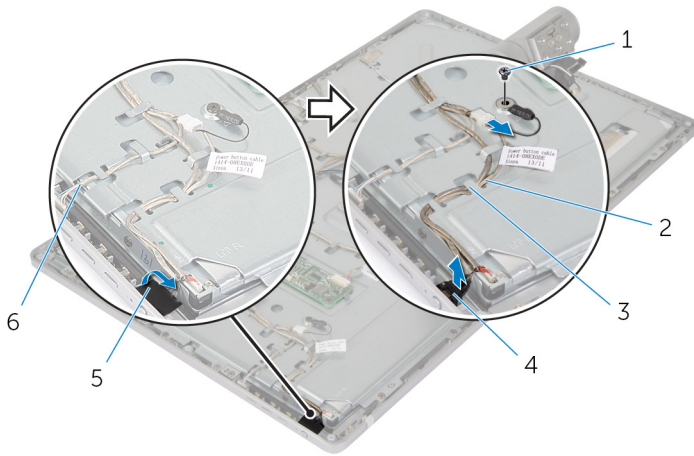

- 1 schroef
- 3 geleiders
- 5 Mylar

- 2 kabel van aan-uitknop
- 4 aan-uitknop
- 6 kabel voor de kaart van de besturingsknoppen

De aan-uitknopmodule terugplaatsen



GEVAAR: Volg de veiligheidsinstructies die bij de computer werden geleverd en volg de stappen in [Voordat u in de computer gaat werken](#) alvorens u werkzaamheden in de computer uitvoert. Nadat u in de computer hebt gewerkt, moet u de instructies volgen die worden beschreven in [Nadat u aan de computer hebt gewerkt](#). Raadpleeg voor meer informatie over veiligheidsrichtlijnen onze website over de wet- en regelgeving op dell.com/regulatory_compliance.

Procedure

- 1 Plaats de aan-uitknop in het montagekader van het beeldscherm en zorg dat de aan-uitknop in de sleuf in het montagekader van het beeldscherm past.
- 2 Bevestig de Mylar over de aan-uitknop.
- 3 Plaats de kabel van de aan-uitknop in de geleiders.
- 4 Sluit de kabel van de aan-uitknop aan op de kabel voor de kaart van de aan-uitknop.
- 5 Plaats de schroef terug waarmee de aan-uitknop op de beugel van het beeldscherm vastzit.

Vereisten achteraf

- 1 Plaats de [achterplaat](#) terug.
- 2 Plaats de [computerbehuizing](#) terug.
- 3 Plaats de [onderplaat](#) terug.

De standaard verwijderen



GEVAAR: Volg de veiligheidsinstructies die bij de computer werden geleverd en volg de stappen in [Voordat u in de computer gaat werken](#) alvorens u werkzaamheden in de computer uitvoert. Nadat u in de computer hebt gewerkt, moet u de instructies volgen die worden beschreven in [Nadat u aan de computer hebt gewerkt](#). Raadpleeg voor meer informatie over veiligheidsrichtlijnen onze website over de wet- en regelgeving op dell.com/regulatory_compliance.

Vereisten vooraf

- 1 Verwijder de [onderplaat](#).
- 2 Verwijder de [computerbehuizing](#).
- 3 Verwijder de [achterplaat](#).
- 4 Verwijder de [camera](#).
- 5 Verwijder de [microfoons](#).

Procedure

- 1 Koppel de kabels van conversiekaart los van de conversiekaart.
- 2 Koppel de kabel van de achtergrondverlichting van het beeldscherm los van de conversiekaart.
- 3 Verwijder de antennes voorzichtig uit de uitlijnpunten op het montagekader van het beeldscherm.

- 4** Verwijder de schroeven waarmee de kabels aan de beeldschermbracket zijn bevestigd.

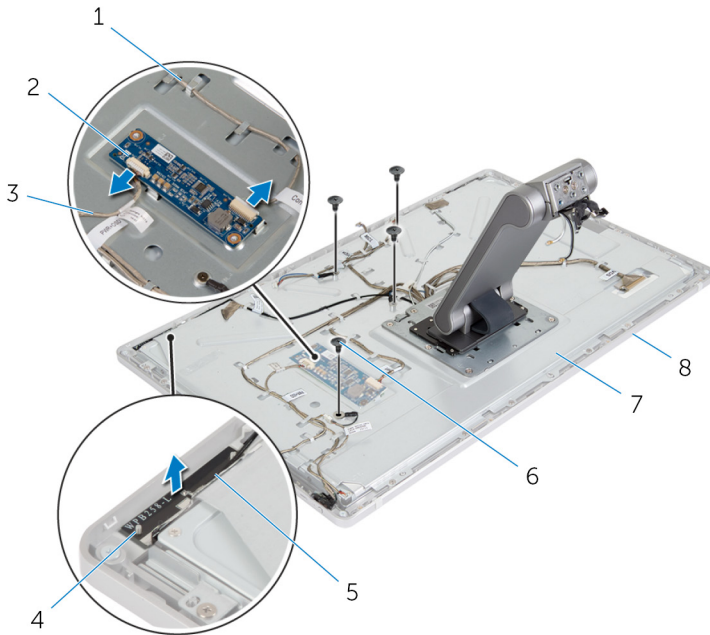

- | | | | |
|---|-----------------------------|---|----------------------------------|
| 1 | kabel conversiekaart | 2 | conversiekaart |
| 3 | kabel van schermverlichting | 4 | uitlijningspunten (2) |
| 5 | rechterantenne | 6 | schroeven (4) |
| 7 | beeldschermbracket | 8 | montagekader van het beeldscherm |

- 5** Druk op de klemmen en trek de kabel van het beeldscherm los van het beeldschermpaneel.
- 6** Koppel de kabel voor de kaart van de besturingsknoppen los van de kaart van de besturingsknoppen.

- 7 Koppel de kabel van de aan-uitknop los van de kabel voor kaart van de bedieningsknoppen.

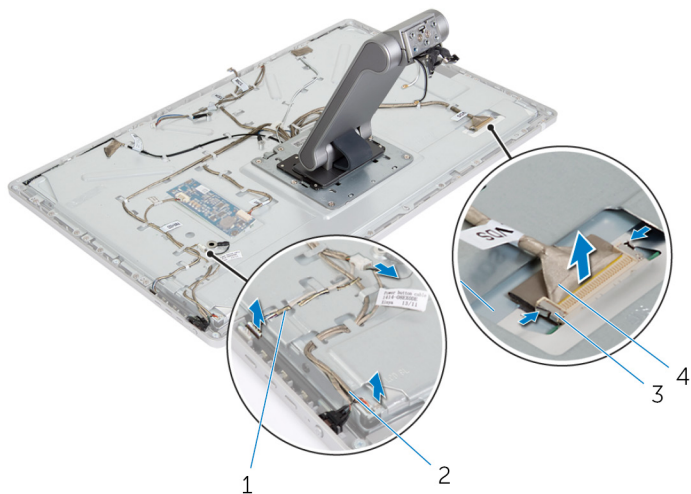

- | | | | |
|---|--|---|-----------------------|
| 1 | kabel voor de kaart van de besturingsknoppen | 2 | kabel van aan-uitknop |
| 3 | borgklemmetjes (2) | 4 | beeldschermkabel |

OPMERKING: Noteer hoe de kabels lopen voordat u ze verwijdert, zodat u ze goed kunt verwijderen. Voor meer informatie over het routeren van kabels, zie [beeldschermpaneel met standaard](#).

- 8 Verwijder alle kabels uit de kabelgeleiders.

- 9 Verwijder de schroeven waarmee de standaard aan de beugel van het beeldscherm vastzit.

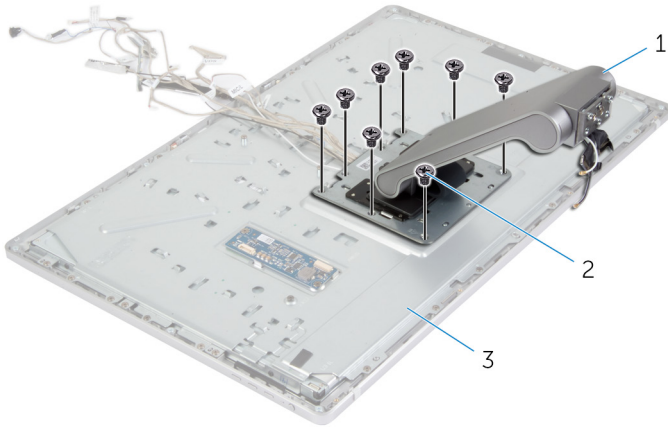

- 1 standaard
2 schroeven (8)
3 beeldscherm

- 10 Schuif de lipjes op de standaard uit de sleuven in de beugel van het beeldscherm en keer de standaard om.

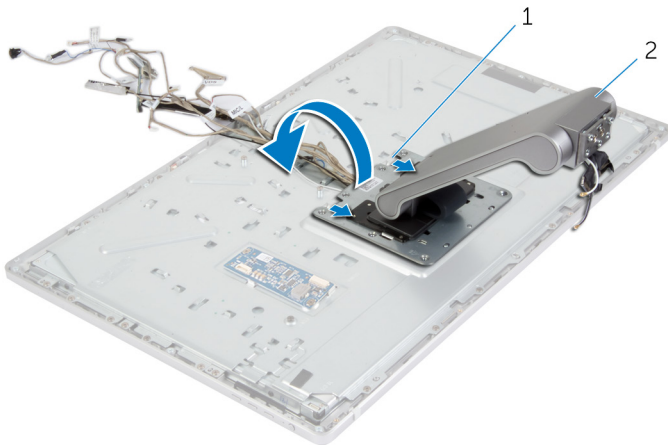

- 1 lipjes (2)
2 standaard

11 Verwijder de Mylar die over de touchscreenkabel loopt en koppel de touchscreenkabel los van het beeldschermpaneel.

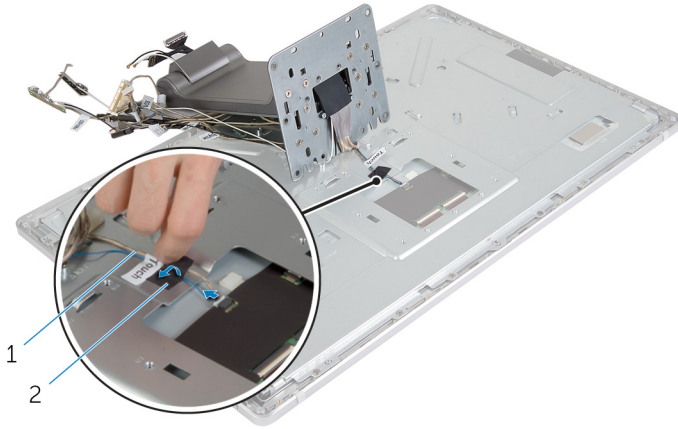

1 kabel van touchscreen

2 Mylar

12 Til de standaard van het beeldscherm.

De standaard terugplaatsen



GEVAAR: Volg de veiligheidsinstructies die bij de computer werden geleverd en volg de stappen in [Voordat u in de computer gaat werken](#) alvorens u werkzaamheden in de computer uitvoert. Nadat u in de computer hebt gewerkt, moet u de instructies volgen die worden beschreven in [Nadat u aan de computer hebt gewerkt](#). Raadpleeg voor meer informatie over veiligheidsrichtlijnen onze website over de wet- en regelgeving op dell.com/regulatory_compliance.

Procedure

- 1 Plaats de standaard op het beeldscherm.
- 2 Sluit de touchscreenkabel aan op het beeldschermpaneel en plak de Mylar over de touchscreenkabel.
- 3 Schuif de lipjes op de standaard in de sleuven in de beugel van het beeldscherm.
- 4 Lijn de schroefgaten op de standaard uit met de schroefgaten in de beugel van het beeldscherm.
- 5 Plaats de schroeven terug waarmee de standaard op de beugel van het beeldscherm wordt bevestigd.
- 6 Leid alle kabels door de betreffende geleiders.
Voor meer informatie, zie [beeldschermpaneel met standaard](#).
- 7 Plaats de schroeven terug waarmee de kabels op de beugel van het beeldscherm worden bevestigd.
- 8 Sluit de kabel van de aan-uitknop aan op de kabel voor de kaart van de aan-uitknop.
- 9 Sluit de kabel van de kaart van de besturingsknoppen aan op de kaart van de besturingsknoppen.
- 10 Schuif de beeldschermkabel in de sleuf van de beeldschermkabelconnector en sluit de beeldschermkabel aan op het beeldscherm.
- 11 Lijn de antennemodules uit met de uitlijnpunten en maak de modules vast aan het montagekader van het beeldscherm.
- 12 Sluit de kabel van de conversiekaart en de kabel van de schermverlichting aan op de conversiekaart.

Vereisten achteraf

- 1 Plaats de [microfoons](#) terug.
- 2 Plaats de [camera](#) terug.
- 3 Plaats de [achterplaat](#) terug.
- 4 Plaats de [computerbehuizing](#) terug.
- 5 Plaats de [onderplaat](#) terug.

Het beeldschermpaneel verwijderen



GEVAAR: Volg de veiligheidsinstructies die bij de computer werden geleverd en volg de stappen in [Voordat u in de computer gaat werken](#) alvorens u werkzaamheden in de computer uitvoert. Nadat u in de computer hebt gewerkt, moet u de instructies volgen die worden beschreven in [Nadat u aan de computer hebt gewerkt](#). Raadpleeg voor meer informatie over veiligheidsrichtlijnen onze website over de wet- en regelgeving op dell.com/regulatory_compliance.

Vereisten vooraf

- 1 Verwijder de [onderplaat](#).
- 2 Verwijder de [computerbehuizing](#).
- 3 Verwijder de [achterplaat](#).
- 4 Verwijder de [camera](#).
- 5 Verwijder de [microfoons](#).
- 6 Verwijder de [standaard](#).
- 7 Verwijder de [stroomknopmodule](#).

Procedure

- 1 Verwijder de schroeven waarmee de beugel van het beeldschermpaneel aan het montagekader van het beeldscherm is bevestigd.

- 2 Til de beugel van het beeldschermpaneel weg van het beeldschermpaneel.

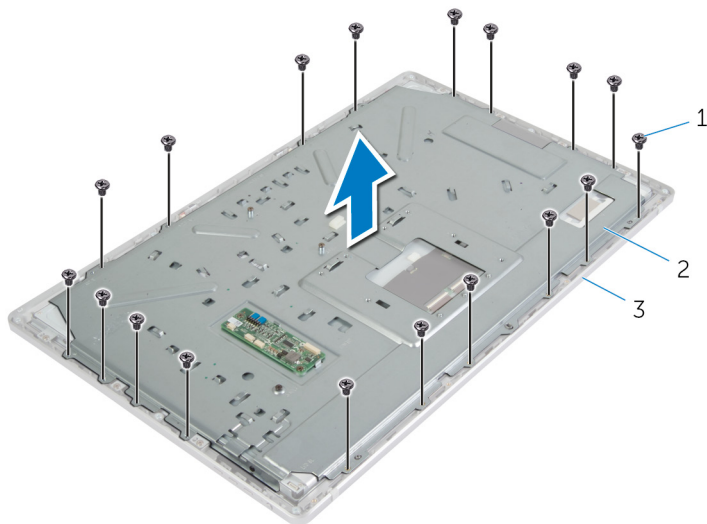

1 schroeven (18)

2 beugel van
beeldschermpaneel

3 montagekader van het
beeldscherm

- 3 Verwijder de schroeven waarmee het beeldschermpaneel aan het montagekader van het beeldscherm vastzit.
- 4 Til de vergrendeling omhoog en koppel de flexkabels los van het beeldschermpaneel.

- 5 Til het beeldschermpaneel van het montagekader van het beeldscherm en plaats het op een schoon oppervlak.

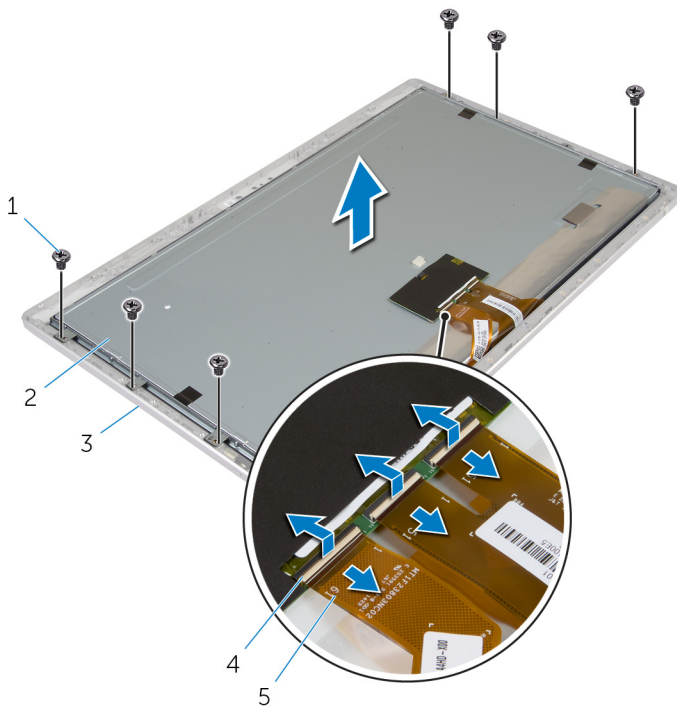

- | | | | |
|---|----------------------------------|---|---------------------|
| 1 | schroeven (6) | 2 | beeldschermpaneel |
| 3 | montagekader van het beeldscherm | 4 | vergrendelingen (3) |
| 5 | Flexkabels (3) | | |

- 6 Verwijder de schroeven waarmee de zijbeugels van het beeldschermpaneel aan het beeldschermpaneel vastzitten.

- 7** Verwijder de zijbeugels van het beeldschermpaneel van het beeldschermpaneel.

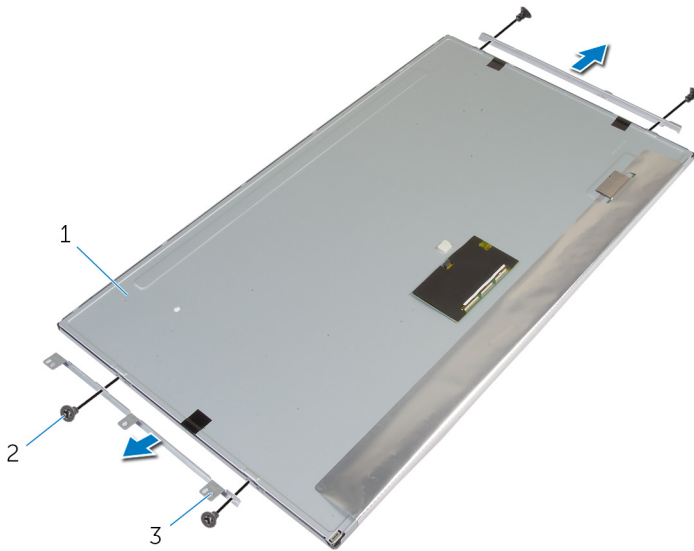

- 1 beeldschermpaneel 2 schroeven (4)
3 zijbeugels van
beeldschermpaneel (2)

- 8** Plaats het beeldschermpaneel op een schoon, vlak oppervlak.

Het beeldschermpaneel terugplaatsen

 **GEVAAR:** Volg de veiligheidsinstructies die bij de computer werden geleverd en volg de stappen in [Voordat u in de computer gaat werken](#) alvorens u werkzaamheden in de computer uitvoert. Nadat u in de computer hebt gewerkt, moet u de instructies volgen die worden beschreven in [Nadat u aan de computer hebt gewerkt](#). Raadpleeg voor meer informatie over veiligheidsrichtlijnen onze website over de wet- en regelgeving op dell.com/regulatory_compliance.

Procedure

- 1 Plaats het beeldschermpaneel op een vlak en schoon oppervlak.
- 2 Lijn de schroefgaten in de zijbeugels van het beeldschermpaneel uit met de schroefgaten in het beeldschermpaneel.
- 3 Plaats de schroeven terug waarmee de zijbeugels aan het beeldschermpaneel vastzitten.
- 4 Lijn de schroefgaten in de zijbeugels van het beeldschermpaneel uit met de schroefgaten in het montagekader van het beeldscherm en plaats het beeldschermpaneel op het montagekader van het beeldscherm.



OPMERKING: Zorg dat er geen kabels onder het beeldschermpaneel zijn geplaatst.

- 5 Schuif de flexkabels in de connectoren op het beeldschermpaneel en druk de connectorvergrendeling in om de kabels vast te zetten.
- 6 Plaats de schroeven terug waarmee het beeldschermpaneel aan het montagekader van het beeldscherm vastzit.
- 7 Plaats de schroeven terug waarmee de beugel van het beeldscherm aan het montagekader van het beeldscherm wordt bevestigd.

Vereisten achteraf

- 1 Plaats de [stroomknopmodule](#) terug.
- 2 Plaats de [standaard](#) terug.
- 3 Plaats de [microfoons](#) terug.
- 4 Plaats de [camera](#) terug.

- 5 Plaats de [achterplaat](#) terug.
- 6 Plaats de [computerbehuizing](#) terug.
- 7 Plaats de [onderplaat](#) terug.

De kaart van de besturingsknoppen verwijderen



GEVAAR: Volg de veiligheidsinstructies die bij de computer werden geleverd en volg de stappen in [Voordat u in de computer gaat werken](#) alvorens u werkzaamheden in de computer uitvoert. Nadat u in de computer hebt gewerkt, moet u de instructies volgen die worden beschreven in [Nadat u aan de computer hebt gewerkt](#). Raadpleeg voor meer informatie over veiligheidsrichtlijnen onze website over de wet- en regelgeving op dell.com/regulatory_compliance.

Vereisten vooraf

- 1 Verwijder de [onderplaat](#).
- 2 Verwijder de [computerbehuizing](#).
- 3 Verwijder de [achterplaat](#).
- 4 Verwijder de [standaard](#).
- 5 Verwijder de [camera](#).
- 6 Verwijder de [microfoons](#).
- 7 Verwijder de [stroomknopmodule](#).
- 8 Verwijder het [beeldschermpaneel](#).

Procedure

- 1 Wrik de beugel van de besturingsknoppen los om de kaart van de besturingsknoppen los te maken uit de lipjes.

- 2 Til de kaart van de besturingsknoppen voorzichtig uit het montagekader van het beeldscherm.

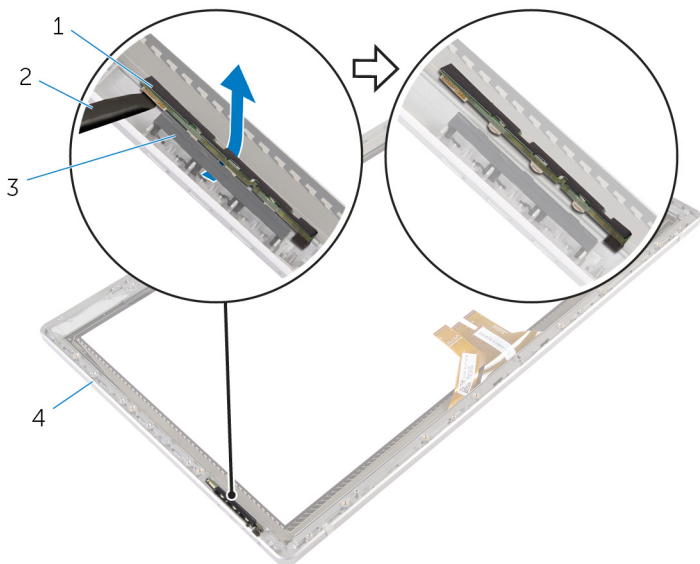

1 kaart van de besturingsknoppen

2 plastic pennetje

3 beugel van de besturingsknoppen

4 montagekader van het beeldscherm

De kaart van de besturingsknoppen terugplaatsen



GEVAAR: Volg de veiligheidsinstructies die bij de computer werden geleverd en volg de stappen in [Voordat u in de computer gaat werken](#) alvorens u werkzaamheden in de computer uitvoert. Nadat u in de computer hebt gewerkt, moet u de instructies volgen die worden beschreven in [Nadat u aan de computer hebt gewerkt](#). Raadpleeg voor meer informatie over veiligheidsrichtlijnen onze website over de wet- en regelgeving op dell.com/regulatory_compliance.

Procedure

Plaats de kaart van de besturingsknoppen op de beugel van de besturingsknoppen op zo'n manier dat de kaart van de besturingsknoppen past in de sleuf van het montagekader van het beeldscherm.

Vereisten achteraf

- 1 Plaats het [beeldschermpaneel](#) terug.
- 2 Plaats de [stroomknopmodule](#) terug.
- 3 Plaats de [microfoons](#) terug.
- 4 Plaats de [camera](#) terug.
- 5 Plaats de [standaard](#) terug.
- 6 Plaats de [achterplaat](#) terug.
- 7 Plaats de [computerbehuizing](#) terug.
- 8 Plaats de [onderplaat](#) terug.

Opties voor Systeminstallatie

 **OPMERKING:** Afhankelijk van uw computer en de geïnstalleerde apparaten kunnen de onderdelen die in dit gedeelte worden vermeld wel of niet worden weergegeven.

 **OPMERKING:** Ga voor informatie over het wijzigen van de BIOS-instellingen met behulp van de System Setup-opties naar Ik en mijn Dell op dell.com/support.

Algemeen — Systeminformatie

BIOS Revision	Geeft het BIOS-versienummer weer
BIOS Build Date	Geeft de datum weer waarop de BIOS gemaakt is in de indeling mm/dd/jjjj
System Name	Geeft het computermodel weer.
System Time	Geeft de huidige tijd weer in de indeling uu:mm:ss.
System Date	Geeft de huidige systeemdatum weer in de indeling mm:dd:jjjj
Service Tag	Toont het serviceplaatje van de computer
Service Tag Input	Hiermee kunt u het serviceplaatje van de computer invoeren als het veld Service Tag (Serviceplaatje) leeg is.
Asset Tag	Geeft de inventaristag van de computer weer indien een inventaristag aanwezig is

Algemeen — Processorinformatie

Processor Type	Geeft het type processor weer.
Processor ID	Geeft de processor-id weer.
Processor Core Count	Processor Core Count (Aantal processorkernen)
Processor L1 Cache	Processor L1 Cache
Processor L2 Cache	Processor L2 Cache
Processor L3 Cache	Processor L3 Cache

Algemeen — Geheugeninformatie

Memory Installed	Geeft de hoeveelheid geïnstalleerd geheugen weer in MB
Memory Available	Toont de hoeveelheid geïnstalleerd geheugen in MB
Memory Running Speed	Geeft de geheugensnelheid weer in MHz.
Memory Technology	Geeft het type van geïnstalleerd geheugen weer.

Algemeen — SATA-informatie

SATA 1

Device Type	Geeft de SATA-schijven weer die zijn aangesloten op de SATA 1-connector.
Device ID	Geeft het serienummer van het SATA 1-apparaat weer.
Device Size	Toont de grootte van het SATA 1-apparaat in GB, als het apparaat een harde schijf is.

mSATA

Device Type	Toont het SATA-apparaat dat is aangesloten op de mSATA-connector.
Device ID	Geeft het serienummer van het mSATA-apparaat weer.
Device Size	Geeft de grootte van het mSATA-apparaat weer in GB.

Geavanceerd — Processorconfiguratie

Intel Hyper-Threading Technology	Hiermee kunt u de Intel Hyper-Threading Technology functie voor de processor inschakelen of uitschakelen — Enabled (Ingeschakeld) of Disabled (Uitgeschakeld) (Standaardinstelling is Enabled).
Intel(R) SpeedStep Technology	Hiermee kunt u de Intel SpeedStep Technology functie voor de processor inschakelen of uitschakelen — Enabled (Ingeschakeld) of Disabled (Uitgeschakeld) (Standaardinstelling is Enabled).
Intel(R) Virtualization Technology	Hiermee kunt u de Intel Virtualization Technology functie voor de processor inschakelen of uitschakelen — Enabled (Ingeschakeld) of Disabled (Uitgeschakeld) (Standaardinstelling is Enabled).

Geavanceerd — Processorconfiguratie

CPU XD Support	Hiermee schakelt u de modus Execute Disable van de processor in of uit — Enabled (Ingeschakeld) of Disabled (Uitgeschakeld) (Standaardinstelling is Enabled)
Limit CPUID Value	Hiermee kunt u de maximumwaarde beperken die door de standaard CPUID-functie van de processor wordt ondersteund — Enabled (Ingeschakeld) of Disabled (Uitgeschakeld) (standaardinstelling is Disabled)
Multi Core Support	Hiermee kunt u multikernprocessors inschakelen of uitschakelen — Enabled (Ingeschakeld) of Disabled (Uitgeschakeld) (standaardinstelling is Enabled)
Intel(R) Turbo Boot Technology	Hiermee kunt u de Intel Turbo Boost Technology modus voor de processor inschakelen of uitschakelen — Enabled (Ingeschakeld) of Disabled (Uitgeschakeld) (Standaardinstelling is Enabled)



OPMERKING: De optie Intel Turbo Boost Technology wordt alleen weergegeven als deze functie door de processor wordt ondersteund.

Geavanceerd — USB-configuratie

Rear USB Ports	Hiermee kunt u de USB-poorten op de achterzijde inschakelen of uitschakelen — Enabled (Ingeschakeld) of Disabled (Uitgeschakeld) (Standaardinstelling is Enabled).
Side USB Ports	Hiermee kunt u de USB-poorten op de zijkant inschakelen of uitschakelen — Enabled (Ingeschakeld) of Disabled (Uitgeschakeld) (Standaardinstelling is Enabled).

Geavanceerd — Configuratie van geïntegreerde apparaten

Onboard Audio Controller	Hiermee kunt u de geïntegreerde audiocontroller in- of uitschakelen Enabled (Ingeschakeld) of Disabled (Uitgeschakeld) (Standaardinstelling is Enabled)
SATA Mode	Toont de SATA-modus op uw computer —ATA, AHCI of RAID (standaard RAID of AHCI).
Onboard LAN Controller	Hiermee kunt u de geïntegreerde LAN-controller in- of uitschakelen Enabled (Ingeschakeld) of Disabled (Uitgeschakeld) (Standaardinstelling is Enabled)

Geavanceerd — Configuratie van geïntegreerde apparaten

Onboard LAN Boot ROM Hiermee kunt u uw computer vanaf een netwerk opstarten — Enabled (Ingeschakeld) of Disabled (Uitgeschakeld) (standaardinstelling is Disabled)

Opstarten

NumLock Key Hiermee kunt u de status van de Num Lock-toets tijdens het opstarten en afsluiten instellen (standaardinstelling is On).

Secure Boot Control Hiermee kunt u beveiligd opstartbeheer inschakelen of uitschakelen — Enabled (Ingeschakeld) of Disabled (Uitgeschakeld) (standaardinstelling is Enabled)



OPMERKING: Als u deze functie wilt inschakelen, moet de computer in de opstartmodus UEFI staan.

Load Legacy OPROM Hiermee kunt u de legacy OPROM laden wanneer u in de UEFI-opstartmodus bent (nooit standaard).

Keyboard Errors Hiermee kunt u de weergave van toetsenbord-gerelateerde fouten tijdens het opstarten inschakelen of uitschakelen Report (Rapporteren) of Do Not Report (Niet rapporteren) (Standaardinstelling is Report).

USB Boot Support Hiermee kunt u het opstarten vanaf USB-apparaten voor massaopslag, zoals een harde schijf, optisch station, USB-stick, enz, inschakelen of uitschakelen. Enable or Disable (standaardinstelling is Enabled).

Boot Mode

1st Boot Device Toont het eerste opstartapparaat.

2nd Boot Device Toont het tweede opstartapparaat.

3rd Boot Device Geeft het derde opstartapparaat weer.

4th Boot Device Geeft het vierde opstartapparaat weer.

5th Boot Device Geeft het vijfde opstartapparaat weer.

Hard Disk Drivers Toont de opstartvolgorde van de vaste schijf

Opstarten

USB Storage Drivers Toont de opstartvolgorde van het USB-station voor opslag.

CD/DVD ROM Drivers Toont de opstartvolgorde van het optische station.

Voeding

Wake Up by Integrated LAN/WLAN De computer wordt ingeschakeld door speciale LAN- of draadloze LAN-signalen - Enabled (Ingeschakeld) of Disabled (Uitgeschakeld) (standaard Disabled)



OPMERKING: Deze optie kan alleen worden ingeschakeld als de modus Deep Sleep (Diepe slaapstand) op Disable (Uitgeschakeld) staat.

AC Recovery Hiermee configureert u het gedrag van uw computer nadat deze is hersteld na een stroomstoring - Power Off, Power On of Last Power State (standaardinstelling is Power Off)

Auto Power On Hiermee kunt u in- of uitschakelen dat de computer automatisch wordt ingeschakeld - Enabled (Ingeschakeld) of Disabled (Uitgeschakeld) (standaard Disabled)

Auto Power On Mode Hiermee kunt u de computer zo instellen dat hij elke dag of op een vooraf geselecteerde datum wordt ingeschakeld.



OPMERKING: Deze optie kan alleen worden geconfigureerd als de modus Auto Power On (Automatisch inschakelen) is ingesteld op Enabled - Everyday (Elke dag inschakelen) of Selected Day (Geselecteerde dag) (standaardinstelling is Selected Day).

Auto Power On Date Hiermee kunt u de datum instellen waarop de computer automatisch moet worden ingeschakeld.



OPMERKING: deze optie kan alleen worden geconfigureerd als de modus Auto Power On (Automatisch inschakelen) is ingesteld op Enabled 1 tot en met 31 (standaardinstelling is 15)

Auto Power On Time Hiermee kunt u de tijd instellen waarop de computer automatisch moet worden ingeschakeld.

Voeding



OPMERKING: deze optie kan alleen worden geconfigureerd als de modus Auto Power On (Automatisch inschakelen) is ingesteld op Enabled uu:mm:ss (standaardinstelling is 12:30:30)

Deep Sleep
Control

Hiermee kunt u de modus Deep Sleep (Diepe slaapstand) instellen — Disabled. Alleen Enabled in S5 (computer staat uit), Enabled in S4 (Sluimerstand van computer)en standaard S5.

Security (Beveiliging)

Supervisor
Password

Toont het supervisorwachtwoord.

User Password

Toont het gebruikerswachtwoord.

Set User
Password

Hiermee kan het gebruikerswachtwoord worden ingesteld, gewijzigd of verwijderd.

Password Check

Hiermee kunt u de wachtwoordcontrole inschakelen wanneer u de system setup wilt openen of elke keer wanneer u de computer opstart of altijd (standaard System setup).



OPMERKING: De optie Password Check (Wachtwoordcontrole) is alleen zichtbaar wanneer het gebruikerswachtwoord is ingesteld.

Set Supervisor
Password

Hiermee kunt u het wachtwoord van de supervisor instellen, wijzigen of verwijderen. Het wachtwoord van de supervisor biedt toegang tot het hulpprogramma System setup (Systeeminstellingen).



OPMERKING: Door het verwijderen van het wachtwoord van de supervisor wordt ook het wachtwoord van de gebruiker verwijderd. Stel het wachtwoord van de supervisor in voordat het wachtwoord van de gebruiker wordt ingesteld.

User Access
Level

Hiermee beperkt of biedt u de toegang tot het hulpprogramma System setup (Systeeminstellingen) — No Access (Geen toegang), View Only (Alleen lezen), Limited (Beperkt), of Full Access (Volledige toegang) (standaard Full Access).

Security (Beveiliging)

- No Access (Geen toegang): gebruikers kunnen de system setup-opties niet bewerken.
- View Only (Alleen weergeven): hiermee kunnen gebruikers de system setup-opties alleen zien.
- Limited (Beperkt): hiermee kunnen gebruikers een beperkt aantal system setup-opties bewerken.
- Full Access (Volledige toegang): hiermee kunnen gebruikers alle system setup-opties, behalve het supervisorwachtwoord, bewerken.

Afsluiten

Save Changes and Reset	Hiermee kunt u de system setup afsluiten en uw .wijzigingen opslaan.
Discard Changes and Reset	Hiermee kunt u de system setup afsluiten en vorige instellingen laden voor alle system setup-opties
Load Defaults	Hiermee kunt u de standaardwaarden laden voor alle system setup-opties.

Overzicht

 **WAARSCHUWING: Tenzij u een computerexpert bent, dient u de instellingen voor het system-setup-programma niet te wijzigen. Bepaalde wijzigingen kunnen ervoor zorgen dat uw computer niet meer goed functioneert.**

 **OPMERKING:** Voordat u de systeem-setup wijzigt, kunt u het beste de gegevens in het systeem-setup-scherm noteren, zodat u die later ter referentie kunt gebruiken.

U kunt de systeem-setup voor het volgende gebruiken:

- Informatie krijgen over de onderdelen in uw computer, zoals de hoeveelheid RAM, de grootte van de harde schijf, enz.
- Systeemconfiguratiegegevens wijzigen
- Een door de gebruiker te selecteren optie instellen of wijzigen, zoals het gebruikerswachtwoord, het type harde schijf dat is geïnstalleerd, het in- of uitschakelen van basisapparaten, enz.

System Setup openen

- 1 Zet de computer aan of start de computer opnieuw.
- 2 Wacht tijdens POST, wanneer het logo van DELL wordt weergegeven, totdat de F2-melding verschijnt en druk daarna meteen op <F2>.



OPMERKING: De F2-prompt duidt erop dat het toetsenbord is geïnitieerd. Deze melding kan zeer snel verschijnen. Let dus goed op en druk direct op <F2> zodra de melding verschijnt. Als u op <F2> drukt voordat de F2-prompt wordt weergegeven, wordt deze toetsaanslag niet geregistreerd. Als u te lang wacht en het logo van het besturingssysteem verschijnt, moet u blijven wachten tot het bureaublad van het besturingssysteem wordt weergegeven. Zet de computer vervolgens uit en probeer het opnieuw.

Vergeten wachtwoorden wissen



GEVAAR: Volg de veiligheidsinstructies die bij de computer werden geleverd en volg de stappen in [Voordat u in de computer gaat werken](#) alvorens u werkzaamheden in de computer uitvoert. Nadat u in de computer hebt gewerkt, moet u de instructies volgen die worden beschreven in [Nadat u aan de computer hebt gewerkt](#). Raadpleeg voor meer informatie over veiligheidsrichtlijnen onze website over de wet- en regelgeving op dell.com/regulatory_compliance.

- 1 Verwijder de [onderplaat](#).
- 2 Volg de procedure van stap 2 tot en met stap 3 in "Het [moederbord](#) verwijderen".
- 3 Plaats de [onderplaat](#) terug.
- 4 Schakel de computer in om alle BIOS-wachtwoorden te wissen.
- 5 Verwijder de [onderplaat](#).
- 6 Volg de procedure van stap 3 tot en met stap 4 in "Het [moederbord](#) terugplaatsen".
- 7 Plaats de [onderplaat](#) terug.

CMOS-instellingen wissen



GEVAAR: Volg de veiligheidsinstructies die bij de computer werden geleverd en volg de stappen in [Voordat u in de computer gaat werken](#) alvorens u werkzaamheden in de computer uitvoert. Nadat u in de computer hebt gewerkt, moet u de instructies volgen die worden beschreven in [Nadat u aan de computer hebt gewerkt](#). Raadpleeg voor meer informatie over veiligheidsrichtlijnen onze website over de wet- en regelgeving op dell.com/regulatory_compliance.

- 1 Verwijder de [onderplaat](#).
- 2 Volg de procedure in stap 1 in "[De celbatterij verwijderen](#)".
- 3 Wacht ongeveer vijf seconden om de CMOS-instellingen te wissen.
- 4 Volg de procedure in stap 2 in "[De celbatterij terugplaatsen](#)".
- 5 Plaats de [onderplaat](#) terug.

Beeldscherminstelknoppen

Gebruik de beeldscherminstelknoppen om:

- het volume aan te passen
- de helderheid van het scherm aan te passen
- de videobron te selecteren
- het beeldscherm uit te schakelen

De functies van de knoppen verschillen wanneer:

- uw computer niet is aangesloten op een video-input- of video-outputapparaat
- uw computer is aangesloten op een extern video-inputapparaat zoals een andere computer, gameconsole, camera, Blu-rayspeler, etc.
- uw computer is aangesloten op een extern video-outputapparaat zoals een tv, monitor, projector, etc.

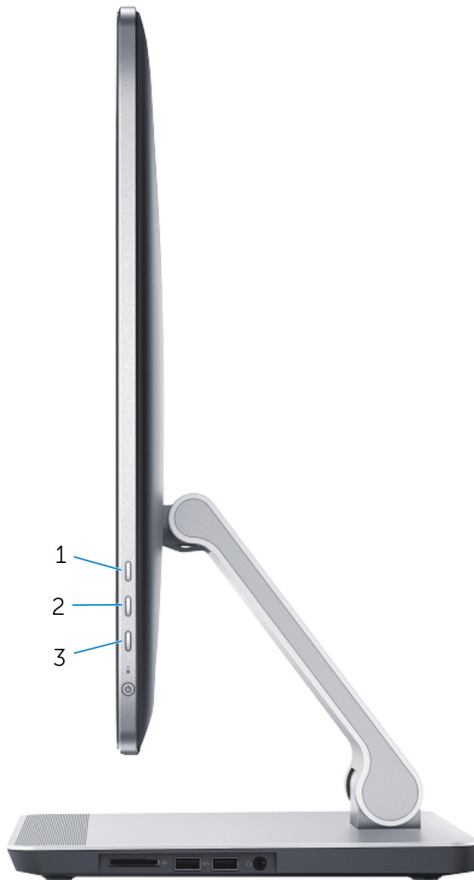







De beeldscherminstelknoppen werken als hieronder wordt omschreven:

- **Increase display brightness** (helderheid van beeldscherm verhogen): indrukken om de helderheid van het beeldscherm te verhogen.
- **Decrease display brightness** (helderheid van beeldscherm verlagen): indrukken om de helderheid van het beeldscherm te verlagen.
- **Display off** (beeldscherm uit): ingedrukt houden om het beeldscherm uit te schakelen.
- **Input source select** (Invoerbron selecteren): indrukken en loslaten om te schakelen tussen video-invoerbronnen.

De beeldschermknoppen bieden een on-screen display (OSD) wanneer de computer is aangesloten op een extern video-outputapparaat.

 **OPMERKING:** Zorg dat de computer is uitgeschakeld en druk dan gelijktijdig op de knop voor invoerbron selecteren/beeldscherm uit en op de aan-uitknop om de beeldschermdiagnose te starten.

De volgende tabel beschrijft de OSD voor elke beeldschermknop:

OSD	Beeldschermknop	Beschrijving
	Volume	Aanraken om het menu met volumeknoppen te openen.
	Helderheid	Aanraken om het menu met knoppen voor helderheid te openen.  OPMERKING: De helderheidsregeling is uitgeschakeld in de Windows 8-charms.
	Invoerbron selecteren	Aanraken om te schakelen tussen video-invoerbronnen.
	Omhoog	Aanraken om het volume of de helderheid te verhogen.
	Omlaag	Aanraken om het volume of de helderheid te verlagen.
	Afsluiten	Aanraken om de OSD-knoppen te sluiten.

Het BIOS flashen

Mogelijk moet u het BIOS flashen wanneer er een update beschikbaar is of na het vervangen of terugplaatsen van het moederbord. Ga als volgt te werk om het BIOS te flashen:

- 1 Zet de computer aan.
- 2 Ga naar **dell.com/support**.
- 3 Als u de servicetag van uw computer hebt, typ deze dan in en klik op **Verzenden**.
Als u de servicetag van uw computer niet heeft, klik dan op **Mijn product detecteren** om de servicetag van uw computer automatisch te detecteren.
 **OPMERKING:** Als de servicetag niet automatisch kan worden gedetecteerd, selecteer dan uw product onder de productcategorieën.
- 4 Klik op **Drivers en downloads**.
- 5 Klik op **Alle drivers bekijken**.
- 6 Selecteer in het vervolgkeuzemenu van het **Besturingssysteem** het besturingssysteem van uw computer.
- 7 Klik op **BIOS**.
- 8 Klik op **Bestand downloaden** om de laatste versie van de BIOS voor uw computer te downloaden.
- 9 Selecteer op de volgende pagina **Eén bestand downloaden** en klik op **Doorgaan**.
- 10 Sla het bestand op en ga na het downloaden naar de map waar u het update-bestand van de BIOS heeft opgeslagen.
- 11 Dubbelklik op het pictogram van het BIOS update-bestand en volg de instructies op het scherm.

Hulp verkrijgen en contact opnemen met Dell

Hulpbronnen voor zelfhulp

U kunt informatie en hulp bij Dell-producten en services krijgen door middel van deze onlinehulpbronnen voor zelfhulp.

Informatie over zelfhulp	Zelfhulpopties
Toegang tot Windows Help	Windows 8.1 — open de charm Zoeken, typ in het zoekvak Help en ondersteuning in en druk op <Enter>. Windows 7 — klik op Start → Help en ondersteuning .
Informatie over producten en services van Dell	Zie dell.com .
Informatie over probleemoplossing, gebruikershandleidingen, installatie-instructies, productspecificaties, blogs voor technische hulp, drivers, software-updates, enz.	Zie dell.com/support .
Informatie over Microsoft Windows 8.1	Zie dell.com/windows8 .
Informatie over Microsoft Windows 7	Klik op Start → Alle programma's → Dell Help documentatie .
Informatie over uw besturingssysteem, instellen en gebruiken van uw computer, databack-ups, diagnostieken, enz.	Zie <i>Ik en mijn Dell</i> op dell.com/support/manuals .

Contact opnemen met Dell

Kijk op **dell.com/contactdell**, als u contact wilt opnemen met Dell voor verkoop, technische ondersteuning of klantenservice gerelateerde zaken.



OPMERKING: De beschikbaarheid hiervan verschilt per land en product. Sommige services zijn mogelijk niet beschikbaar in uw land.



OPMERKING: Als u geen actieve internetverbinding hebt, kunt u de contactgegevens vinden op de factuur, de pakbon of in de productcatalogus van Dell.